



**PROCESSO LICITATÓRIO N.º 097/2022  
TOMADA DE PREÇOS N.º 009/2022**

**ANEXOS**

**ANEXO I**

<b>ANEXO I</b>	<b>Projetos e Documentos</b>
	<b>20.1.1.</b> Memorial Descritivo <b>20.1.2.</b> Projetos – Pranchas 01, 02 e 03 <b>20.1.3.</b> Orçamento Analítico <b>20.1.4.</b> Cronograma Físico <b>20.1.5.</b> Composição do BDI <b>20.1.6.</b> Procedimentos de Trabalhos Terceirizados

**ATENÇÃO**

**ARQUIVO DISPONIBILIZADO EM PDF**



## **MEMORIAL DESCRITIVO**

**OBRA: MURO CONTENÇÃO RUA IMARUÍ**

**LOCALIZAÇÃO: Rua Imaruí – Bairro: dos Municípios**

### **1. SERVIÇOS PRELIMINARES**

A empresa contratada deverá providenciar o preenchimento e recolhimento da ART referente aos serviços a serem executados.

A empresa deverá providenciar a construção de um depósito para guarda de materiais e para escritório da empresa.

Deverá ser providenciada as ligações provisórias de água e energia elétrica.

A locação das estacas e muro deverá ser feita através de gabarito de madeira, nivelado e com os eixos locados.

### **2. FUNDAÇÕES**

As fundações serão compostas por estacas escavadas a trado sobre viga de coroamento.

As estacas serão do tipo escavadas a trado mecânico, sendo que cada estaca deverá ser concretada logo após a sua escavação. Havendo necessidade de encamisamento da estaca este deverá ser feito de maneira a evitar o desmoronamento do solo no interior da estaca.

A armadura a ser utilizada está especificada no projeto, sendo obrigatória a utilização de espaçadores próprios para tal finalidade.

A resistência a compressão do concreto das estacas deverá ser de no mínimo 25 Mpa.

Sobre as estacas deverá ser executada viga de coroamento conforme especificado no projeto.

As escavações em solo para acerto de níveis deverão ser executadas de maneira manual, e após o reaterro, o excesso deverá ser retirado do local.

Será obrigatória a utilização de espaçadores nas armaduras. As formas deverão ser perfeitamente travadas para evitar a deformação da forma na concretagem.

Durante a concretagem, o concreto deverá ser perfeitamente vibrado.

Deverá ser feita a desforma da concretagem após, no mínimo, 72 horas.

O concreto dos blocos ter resistência à compressão de 25 Mpa.



### **3. CORTINA EM CONCRETO ARMADO**

Para a execução da cortina deverá ser utilizado forma em madeira, com pontalotes para travamento, garantindo a uniformidade da espessura e prumo.

A armadura a ser utilizada está especificada em projeto.

O concreto deverá ser perfeitamente adensado, evitando o aparecimento de falhas da concretagem.

A resistência do concreto deverá ser de 25 MPa.

Os tirantes de sustentação da cortina, não precisam ficar nivelados, podendo ser executados inclinados.

### **4. DRENAGEM**

Em cada vão entre os pilares, deverá ser executado 2 barbacãs com tubos de PVC 100mm para escoamento da água, sendo um na parte inferior logo sobre a viga de coroamento e outro na metade da altura da cortina.

Deverá ser instalado junto à face interna da cortina, manta geotêxtil com núcleo drenante, próprio para drenagem de contenções.

### **5. ATERROS**

Após a execução da cortina e cura do concreto, deverá ser providenciado o aterro do muro até a sua altura da cortina em concreto.

Este aterro deverá ser compactado com o emprego de equipamento à percussão.

### **6. GRADIL METÁLICO**

Sobre a cortina de concreto deverá ser fornecido e instalado gradil metálico, executado com perfis do tipo “L” e colunas com perfis “U”.

O espaçamento entre as peças verticais deverá ser de no máximo 12cm de vão.

O gradil deverá ser pintado com fundo anticorrosivo e pintura com esmalte sintético na cor cinza claro.



## **7. SERVIÇOS COMPLEMENTARES**

Ao final dos serviços todo o local deverá ser entregue perfeitamente limpo e desobstruído, bem como o local do barraco de obra.

Todo o entulho ou material deverá ser retirado.

A obra somente será aceita se todos os serviços apresentarem qualidade na execução e perfeito acabamento.

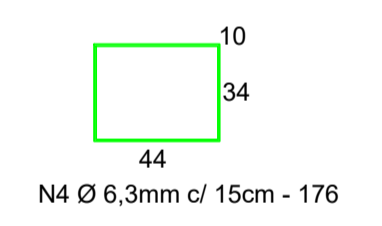
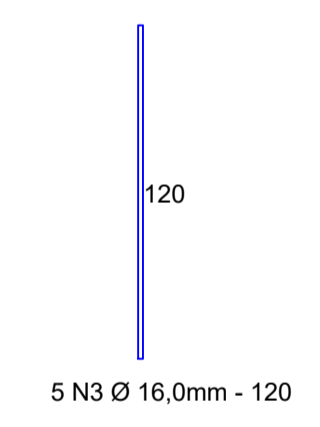
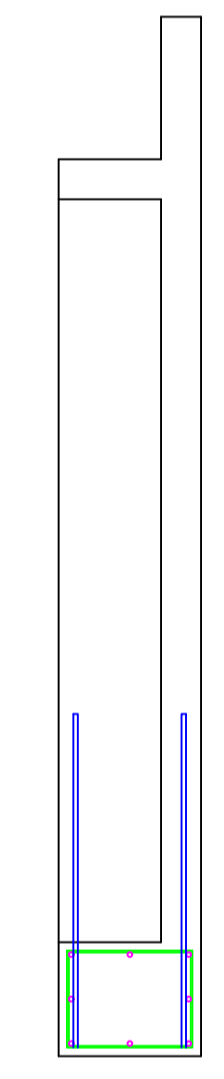
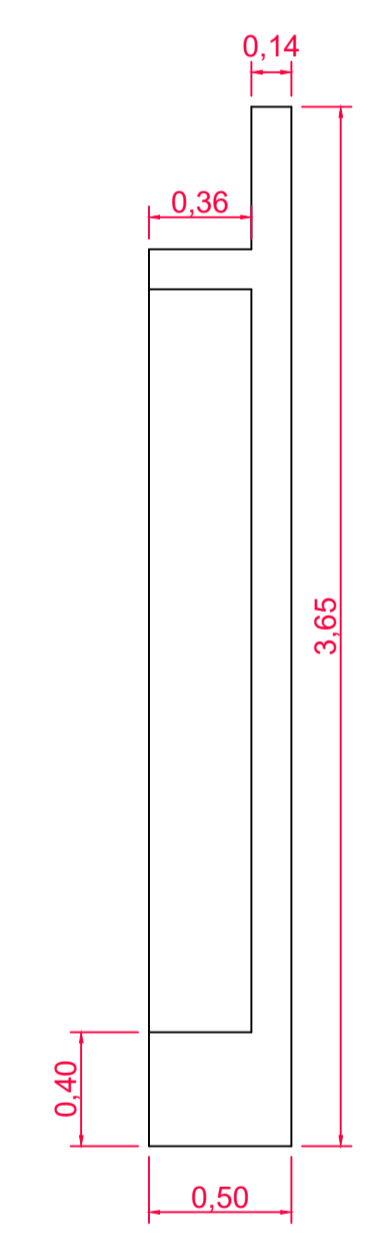
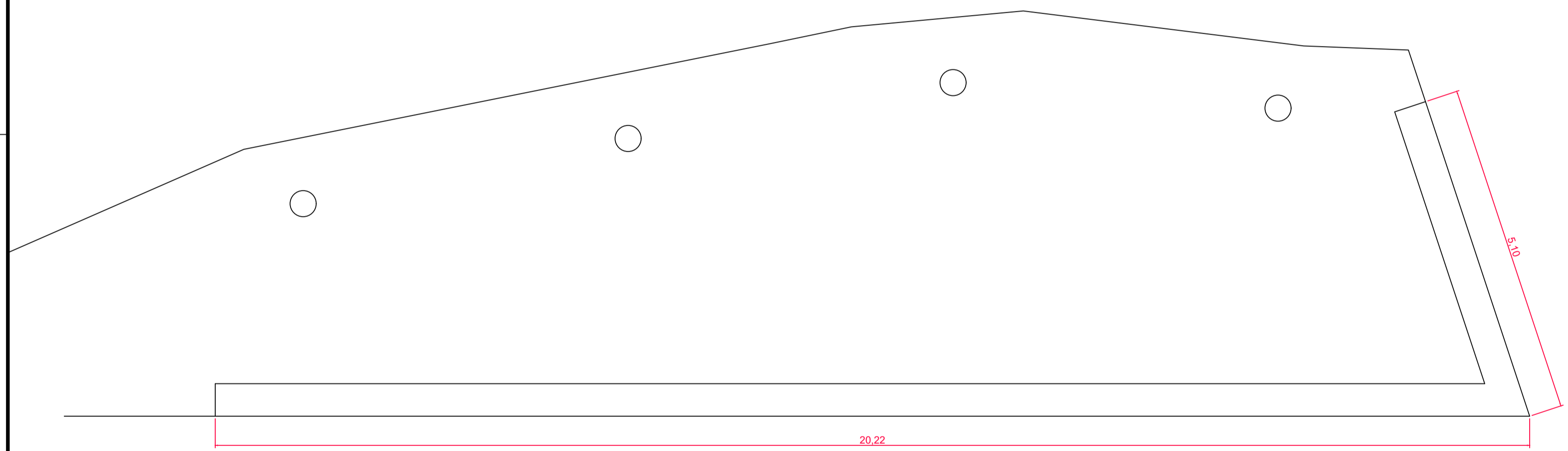
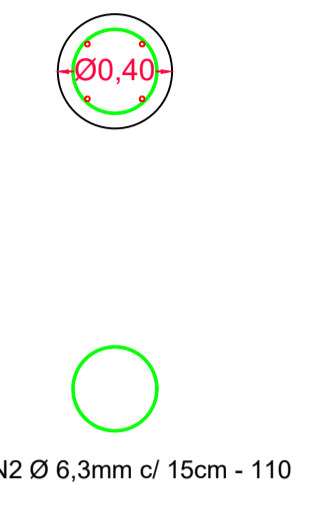
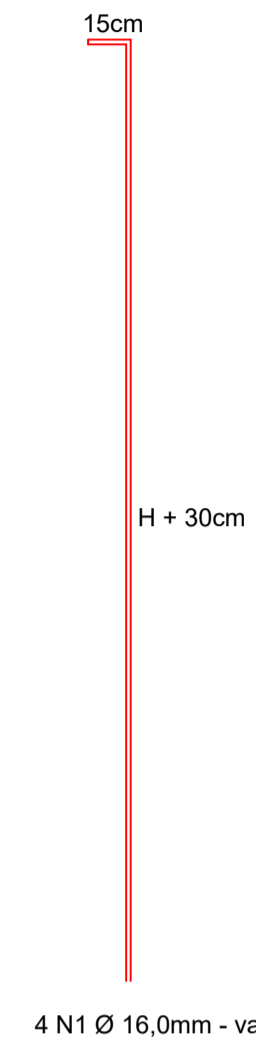
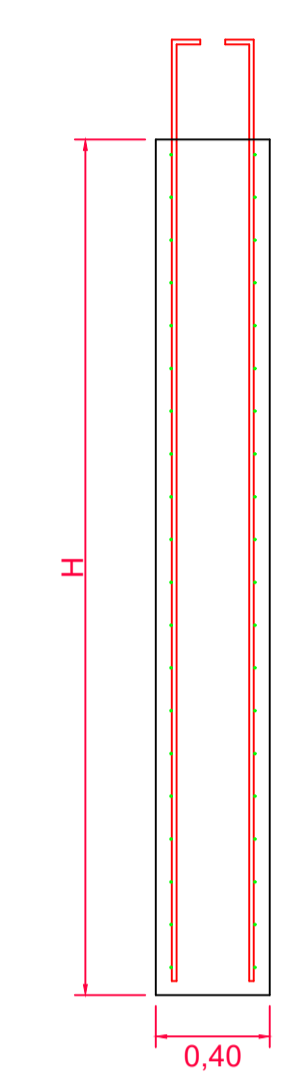
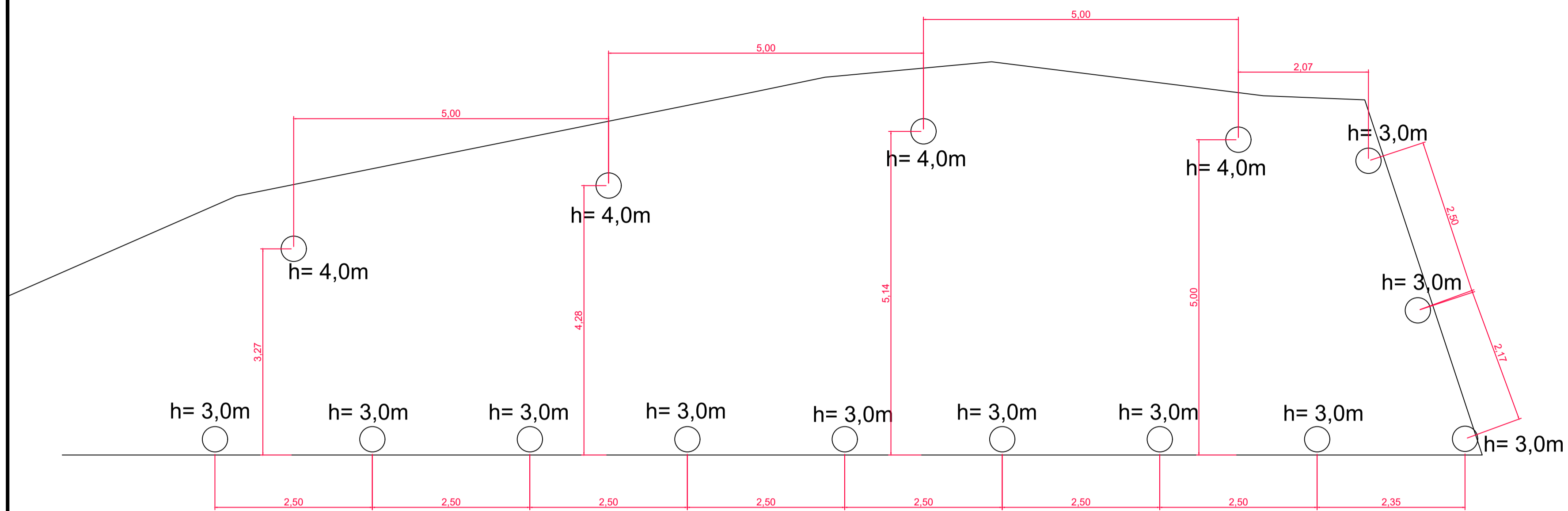

**EMERSON SCHMIDT**  
**Eng. Civil – CREA 45145-0**



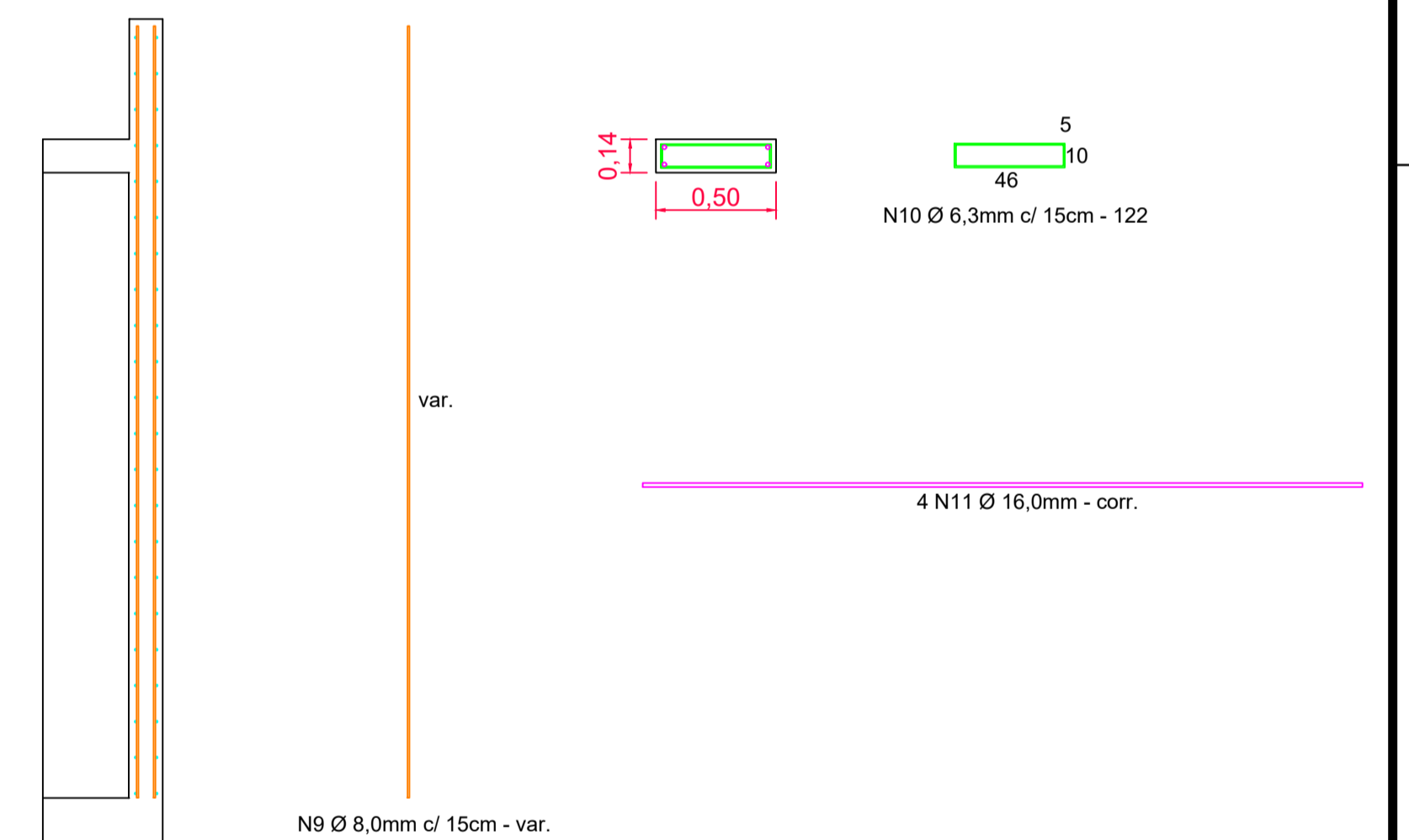
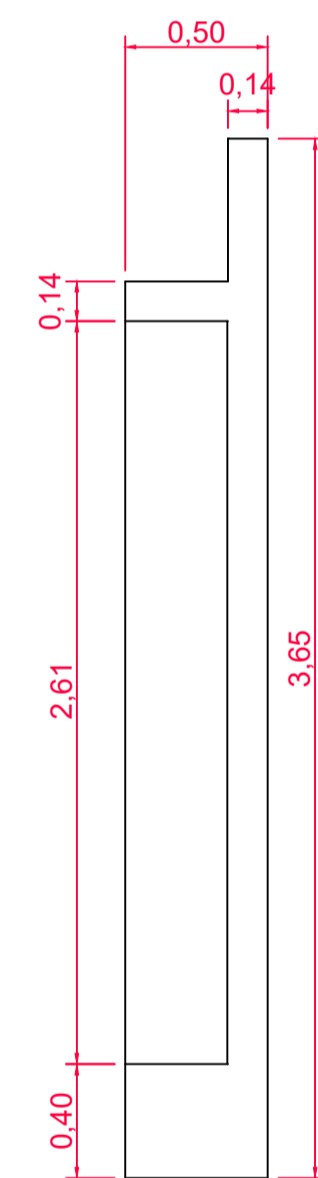
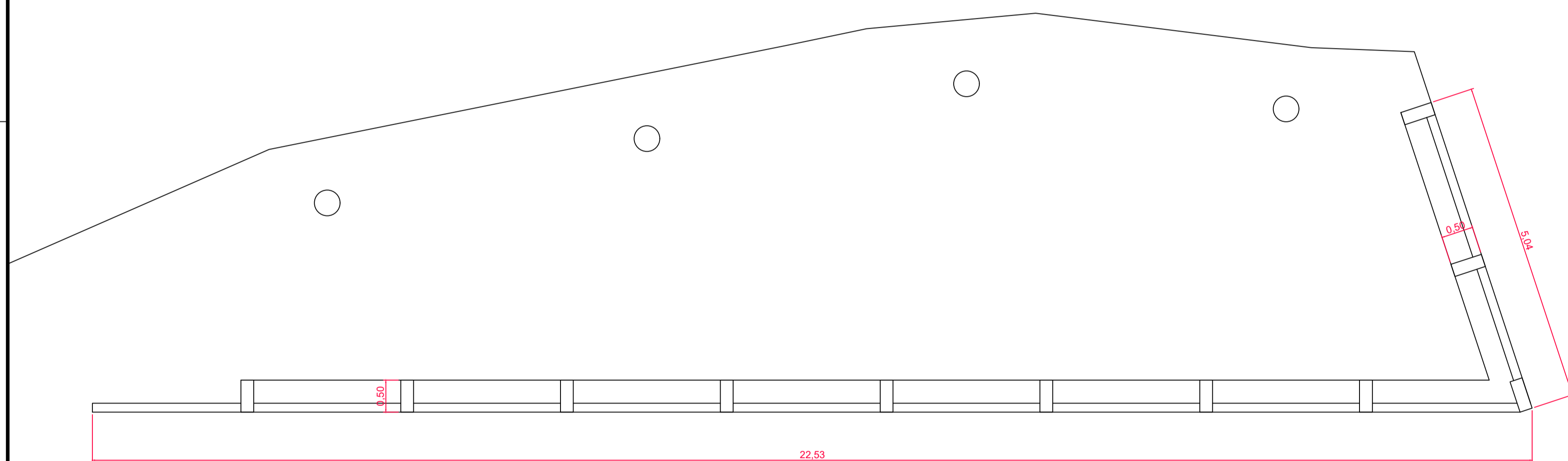
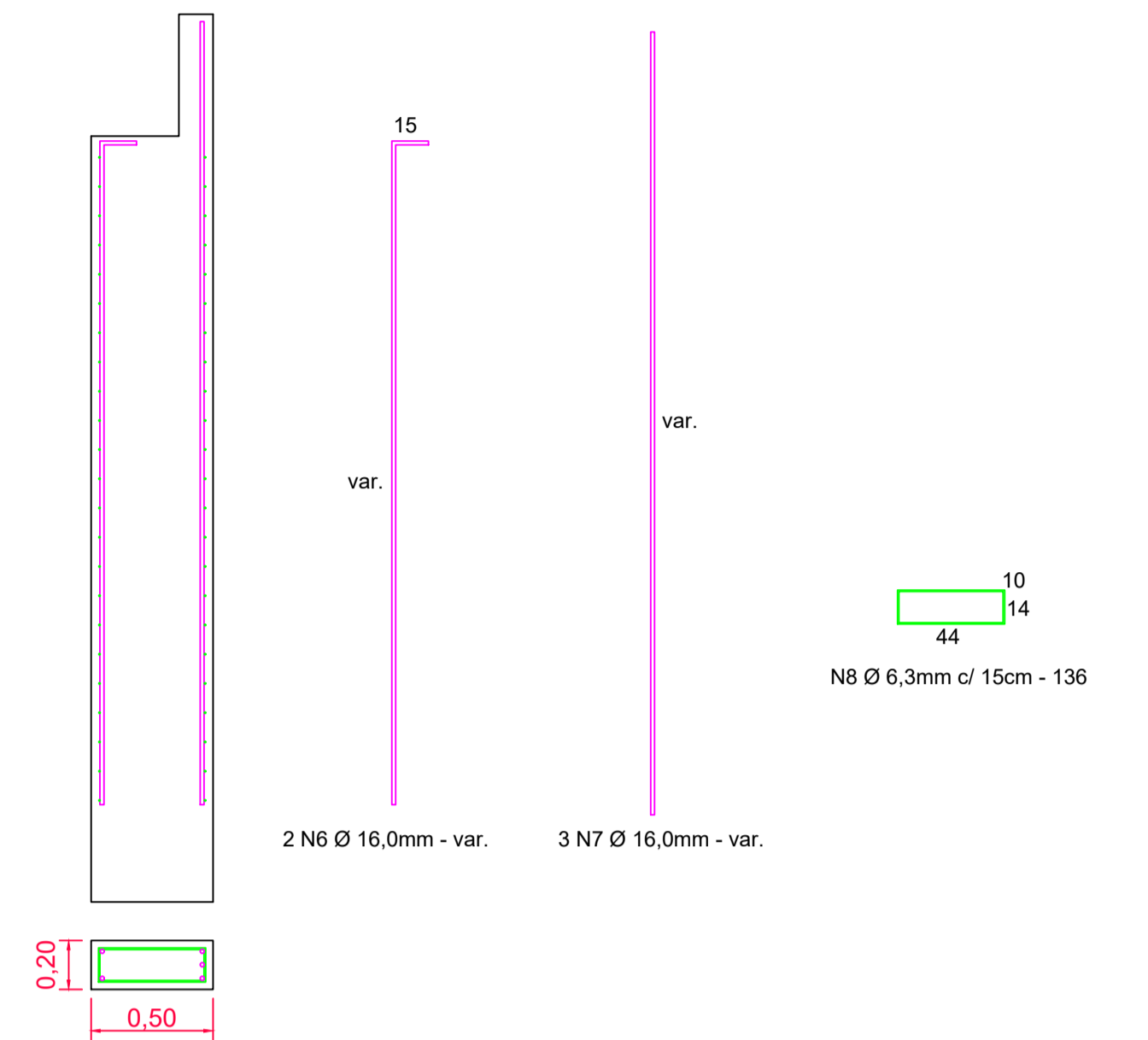
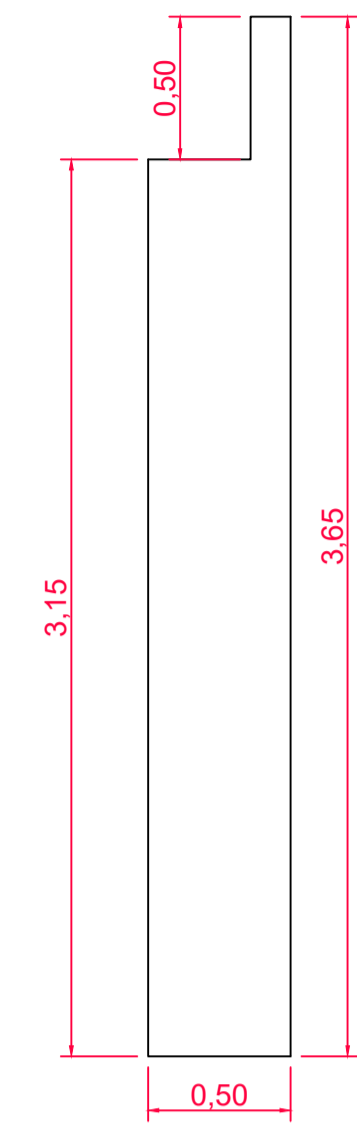
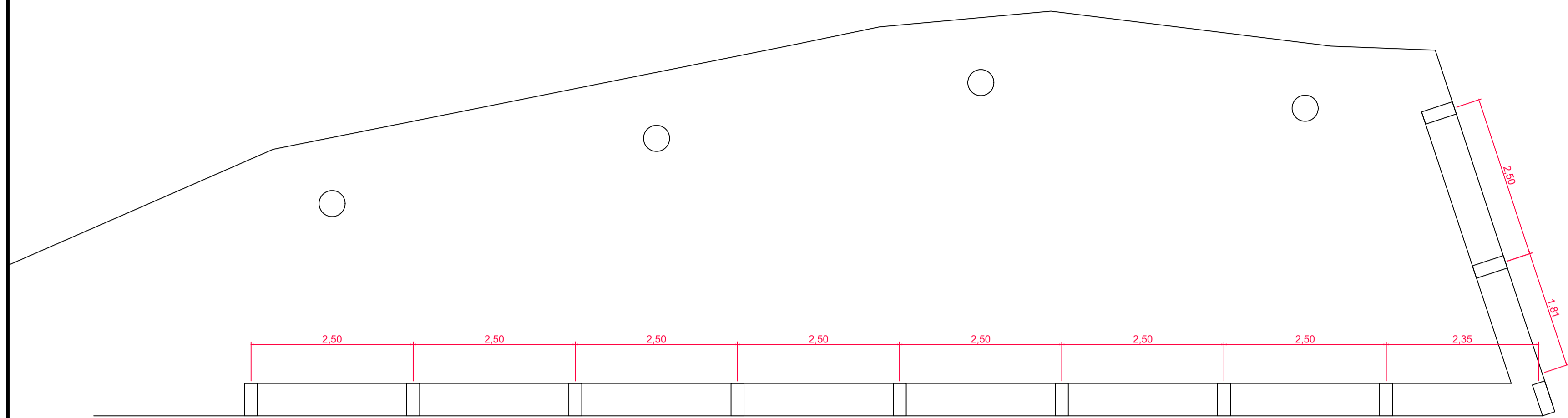

8 N5 Ø 16,0mm - corr.

<b>Projeto</b> MURO DE CONTENÇÃO - RUA IMARUÍ		<b>FOLHA</b> <b>MU01</b>
	<b>Referência</b> MURO DE CONTENÇÃO EM CONCRETO ARMADO	<b>Data</b> 30 Junho 2021
	<b>Revisões</b> REVISÃO DO PROJETO	
<b>Responsável Técnico</b>	<b>Área</b>	
<b>Escala</b> INDICADA <b>Desenho</b> EMERSON	<b>Arquivo</b> d:\Prefeitura\Muro Rua Imaruí\Muro-Rua Imaruí_1_7005_039411a9.dwg	

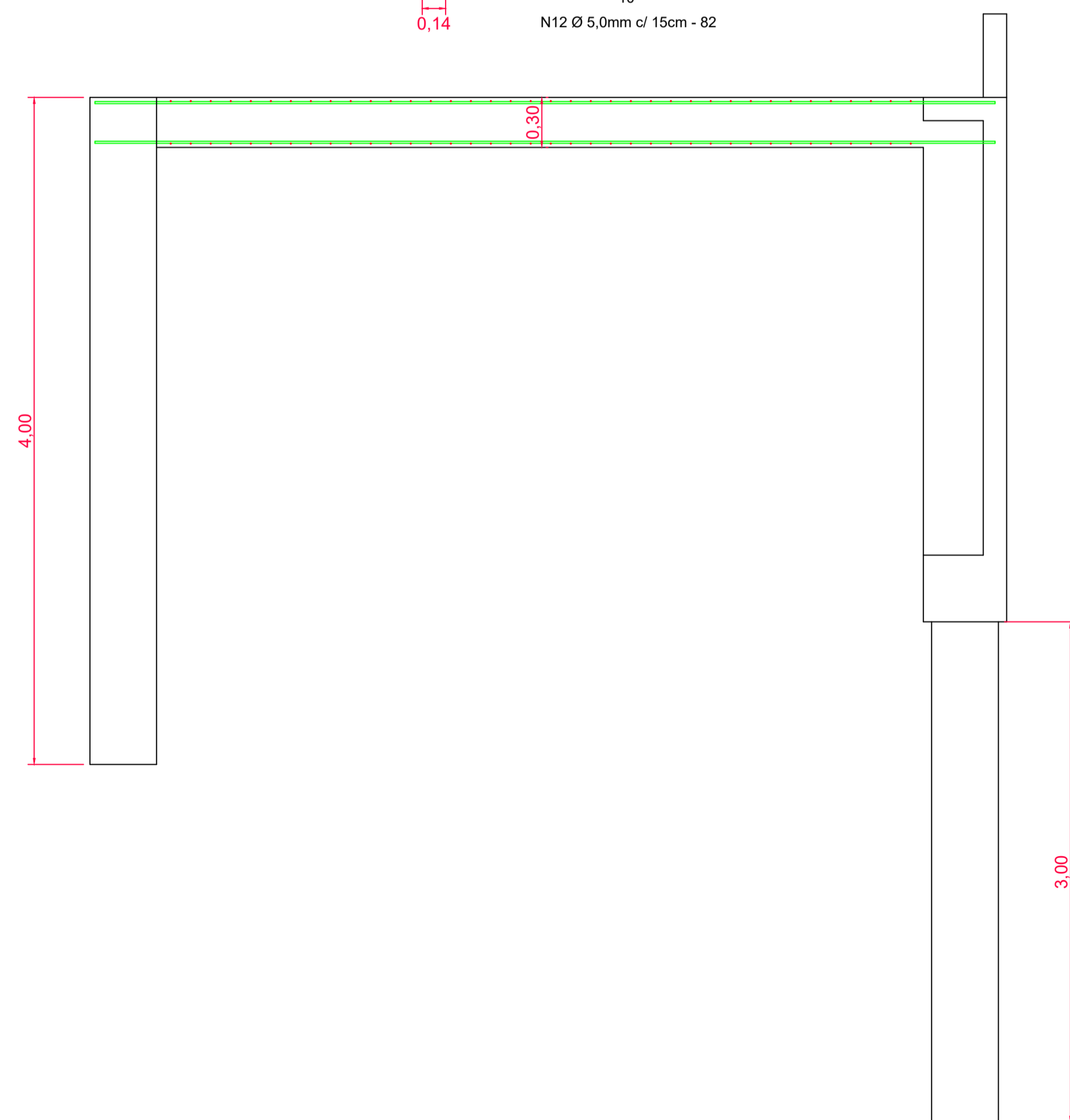
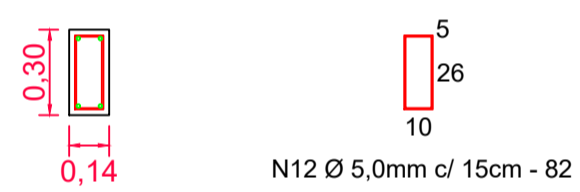
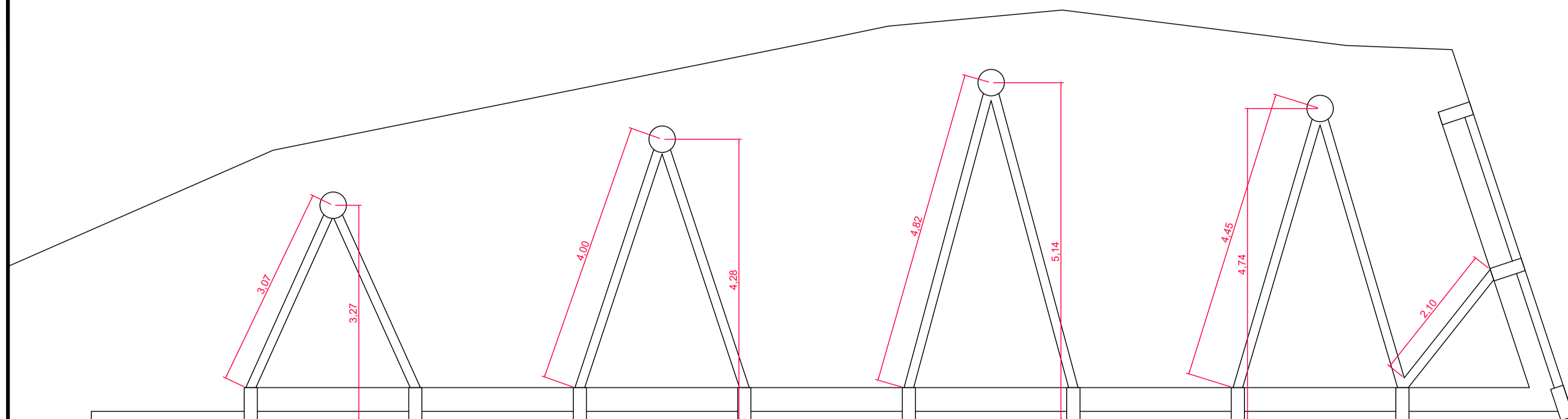

<b>Projeto</b> MURO DE CONTENÇÃO - RUA IMARUÍ		<b>FOLHA</b> <b>MU02</b>	
	<b>Referência</b> MURO DE CONTENÇÃO EM CONCRETO ARMADO	<b>Data</b> 30 Junho 2021	
	<b>Revisões</b> REVISÃO DO PROJETO		
<b>Responsável Técnico</b>	<b>Área</b>	<b>Escala</b> INDICADA	<b>Desenho</b> EMERSON
<b>Arquivo</b> d:\prefeitura\Muro Rua Imaruí\Muro-Rua Imaruí_3_7005_039411a9.dwg			

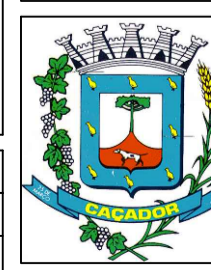

Projeto <b>MURO DE CONTENÇÃO - RUA IMARUÍ</b>		FOLHA
	Referência MURO DE CONTENÇÃO EM CONCRETO ARMADO	<b>MU03</b>
	Revisões REVISÃO DO PROJETO	Data 30 Junho 2021
Responsável Técnico	Área	
Escala	INDICADA	
Desenho	EMERSON	
Arquivo	d:\Prefeitura\Muro Rua Imaruí\Muro-Rua Imaruí_3_7005_039411a9.dwg	

ESTADO DE SANTA CATARINA									
PREFEITURA MUNICIPAL DE CAÇADOR									
INSTITUTO DE PESQUISA E PLANEJAMENTO URBANO - IPPUC									
PROJETO: MURO DE CONTENÇÃO RUA IMARUÍ									
DATA: 03/05/2022									
ORÇAMENTO ANALÍTICO					BDI = 23,00%				
ITEM	DESCRIÇÃO	UN	QTD	VALOR UNIT	VALOR C/ BDI	VALOR TOTAL	REFERÊNCIA		
<b>SERVIÇOS INICIAIS</b>						<b>10.606,92</b>			
1.1	Instalação provisória de energia elétrica	un	1,00	2.401,46	2.953,80	2.953,80	DEINFRA/ABR-2021	43240	
1.2	Instalação provisória de água	un	1,00	497,70	612,17	612,17	SINAPI/MAR-2022	COMPOSIÇÃO	
1.3	Locação da obra	m	25,00	55,67	68,47	1.711,75	SINAPI/MAR-2022	99059	
1.4	Abrigo provisório	m²	12,00	361,06	444,10	5.329,20	DEINFRA/ABR-2021	42566	
<b>TRABALHOS EM TERRA</b>						<b>11.298,93</b>			
2.1	Escavação manual de solo	m³	5,00	149,49	183,87	919,35	SINAPI/MAR-2022	96522	
2.2	Escavação mecânica	m³	12,50	101,62	124,99	1.562,38	SINAPI/MAR-2022	96520	
2.3	Reaterro mecânico com solo de 1ª categoria	m³	280,00	25,60	31,49	8.817,20	SINAPI/MAR-2022	93374	
<b>INFRA ESTRUTURA</b>						<b>27.991,67</b>			
3.1	Escavação de estacas Ø 40 cm	m³	6,50	160,00	196,80	1.279,20	MERCADO		
3.2	Armadura para estacas Ø 6,3mm	kg	88,04	14,97	18,41	1.620,82	SINAPI/MAR-2022	95584	
3.3	Armadura para estacas Ø 16,0mm	kg	337,69	10,20	12,55	4.238,01	SINAPI/MAR-2022	95579	
3.5	Concreto em estaca - 30 MPa	m³	6,20	467,61	575,16	3.565,99	SINAPI/MAR-2022	94966	
3.6	Armadura para viga inferior Ø 6,3mm	kg	72,79	14,82	18,23	1.326,96	SINAPI/MAR-2022	92882	
3.7	Armadura para viga inferior Ø 16,0mm	kg	439,77	13,06	16,06	7.062,71	SINAPI/MAR-2022	92886	
3.8	Forma e desforma para viga inferior	m²	20,26	194,30	238,99	4.840,98	SINAPI/MAR-2022	96528	
3.9	Concretagem da viga inferior - 30 MPa	m³	5,10	646,74	795,49	4.057,00	SINAPI/MAR-2022	96555	
<b>SUPRA ESTRUTURA</b>						<b>42.923,76</b>			
4.1	Forma e desforma para pilares	m²	28,34	174,29	214,38	6.074,67	SINAPI/MAR-2022	92417	
4.3	Armadura para pilares Ø 6,3mm	kg	67,84	15,79	19,42	1.317,45	SINAPI/MAR-2022	92760	
4.4	Armadura para pilares Ø 16,0mm	kg	240,96	10,84	13,33	3.212,00	SINAPI/MAR-2022	92764	
4.5	Concretagem de pilares - 30 Mpa	m³	3,05	560,06	688,87	2.101,05	SINAPI/MAR-2022	COMPOSIÇÃO	
4.6	Forma e desforma para vigas e cortina	m²	67,50	152,27	187,29	12.642,08	SINAPI/MAR-2022	92448	
4.7	Armadura para vigas/cortina Ø 6,3mm	kg	47,62	15,79	19,42	924,78	SINAPI/MAR-2022	92760	
4.8	Armadura para vigas/cortina Ø 8,0mm	kg	369,44	14,92	18,35	6.779,22	SINAPI/MAR-2022	92761	
4.11	Armadura para vigas/cortina Ø 16,0mm	kg	158,40	10,84	13,33	2.111,47	SINAPI/MAR-2022	92764	
4.12	Concretagem de vigas/cortina - 30 Mpa	m³	11,20	563,37	692,95	7.761,04	SINAPI/MAR-2022	96557	
<b>DRENAGEM</b>						<b>3.133,80</b>			
5.1	Geocomposto para drenagem com núcleo drenante	m²	80,00	25,00	30,75	2.460,00	MERCADO		
5.2	Barbacã de PVC 100mm - 30cm	un	20,00	27,39	33,69	673,80	SINAPI/MAR-2022	89800	
<b>SERVIÇOS FINAIS</b>						<b>25.307,88</b>			
6.1	Limpeza final da obra	h	8,00	20,44	25,14	201,12	SINAPI/MAR-2022	88316	
6.2	Gradil metálico h= 1,80m, com pintura esmalte sintético	m²	50,40	405,00	498,15	25.106,76	MERCADO		
					<b>TOTAL =</b>	<b>121.262,96</b>			





TIPO DE OBRA DO EMPREENDIMENTO				DESONERAÇÃO		
Construção e Reforma de Edifícios				Não		
Conforme legislação tributária municipal, definir estimativa de percentual da base de cálculo para o ISS:				100,00%		
Sobre a base de cálculo, definir a respectiva alíquota do ISS (entre 2% e 5%):				2,00%		
Itens	Siglas	% Adotado	Situação	1º Quartil	Médio	3º Quartil
Administração Central	AC	4,60%	-	3,00%	4,00%	5,50%
Seguro e Garantia	SG	0,80%	-	0,80%	0,80%	1,00%
Risco	R	1,25%	-	0,97%	1,27%	1,27%
Despesas Financeiras	DF	1,22%	-	0,59%	1,23%	1,39%
Lucro	L	7,50%	-	6,16%	7,40%	8,96%
Tributos (impostos COFINS 3%, e PIS 0,65%)	CP	3,65%	-	3,65%	3,65%	3,65%
Tributos (ISS, variável de acordo com o município)	ISS	2,00%	-	0,00%	2,50%	5,00%
Tributos (Contribuição Previdenciária sobre a Receita Bruta - 0% ou 4,5% - Desoneração)	CPRB	0,00%	OK	0,00%	4,50%	4,50%
<b>BDI SEM desoneração (Fórmula Acórdão TCU)</b>	<b>BDI PAD</b>	<b>23,00%</b>	<b>OK</b>	20,34%	22,12%	25,00%

Os valores de BDI foram calculados com o emprego da fórmula:

$$BDI.PAD = \frac{(1+AC + S + R + G)*(1 + DF)*(1+L)}{(1-CP-ISS)} - 1$$

**NORMA DE PROCEDIMENTOS DE SEGURANÇA DO TRABALHO PARA  
EMPRESAS PRESTADORAS DE SERVIÇOS /2021**



**PROCEDIMENTOS DE SEGURANÇA**

**EMPRESAS PRESTADORAS DE SERVIÇO**

# **NORMA DE PROCEDIMENTOS DE SEGURANÇA DO TRABALHO PARA EMPRESAS PRESTADORAS DE SERVIÇOS /2021**

## **1. OBJETIVO**

Este manual foi desenvolvido com o intuito de estabelecer as normas que as Empresas Prestadoras de Serviços devem seguir, quando realizarem atividades na Prefeitura Municipal de Caçador, no tocante ao cumprimento dos procedimentos de Segurança do Trabalho e Saúde Ocupacional.

## **2. SIGLAS E DEFINIÇÕES ABNT:**

ABNT: Associação Brasileira de Normas Técnicas;

APR: Análise Preliminar de Risco;

ASO: Atestado de Saúde Ocupacional, define se o colaborador está apto ou inapto à realização de suas funções dentro da empresa, sendo obrigatório na admissão, na demissão, periodicamente no curso do vínculo empregatício, na ocorrência de mudança de função e no retorno ao trabalho após licença médica. Geralmente é realizado por médico do trabalho;

CA: Certificado de Aprovação, um documento que o Ministério do Trabalho e Emprego expede para garantir a qualidade e funcionalidade de um determinado equipamento de proteção individual;

CIPA: Comissão Interna de Prevenção de Acidentes, estabelecida pela NR 5, composta por representantes dos empregados e do empregador. Tem por objetivo observar e relatar condições de risco nos ambientes de trabalho e solicitar medidas para reduzir até eliminar os riscos existentes;

CLT: Consolidação das Leis do Trabalho, Decreto Lei nº. 5.452 de 01 de maio de 1943;

EPI: Equipamento de Proteção Individual é todo dispositivo de uso individual, de fabricação nacional ou estrangeira, destinado a proteger a saúde e a integridade física do trabalhador, conforme NR 6;

Espaço Confinado: Qualquer área ou ambiente não projetado para ocupação humana contínua, possui meios limitados de entrada e saída, a ventilação existente é insuficiente para remover contaminantes ou onde possa existir deficiência ou enriquecimento de oxigênio, conforme NR 33;

FISPQ: Ficha de Informação de Segurança de Produto Químico;

PCMAT: Programa de Condições e Meio Ambiente de Trabalho na Indústria da Construção Civil, conforme NR 18 e Portaria 4/1995, é definido como sendo um conjunto de ações relativas à segurança e a saúde do trabalho, visando à preservação da saúde e da integridade física de todos os trabalhadores de um canteiro de obras, incluindo-se terceiros e o meio ambiente;

PCMSO: Programa de Controle Médico de Saúde Ocupacional, definido na NR 7 e Portaria 24/1994 do MTE, tem o objetivo de promoção e preservação da saúde do conjunto de seus trabalhadores;

PET: Permissão de Entrada e Trabalho;

# **NORMA DE PROCEDIMENTOS DE SEGURANÇA DO TRABALHO PARA EMPRESAS PRESTADORAS DE SERVIÇOS /2021**

PPRA: Programa de Prevenção de Riscos Ambientais, definido na NR 9 e Portaria 25/1994 do

MTE, visa a preservação da saúde e da integridade física e mental dos trabalhadores; PT: Permissão de Trabalho;

SESMT: Serviço Especializado em Engenharia de Segurança e em Medicina do Trabalho, tem a finalidade de promover a saúde e proteger a integridade física do trabalhador no seu local de trabalho, conforme NR 4;

Trabalho em Altura: Trabalho que envolve atividades acima de 2 metros de altura do nível inferior, onde haja risco de queda do trabalhador, conforme NR 35;

## **3. DOCUMENTOS DE REFERÊNCIA**

- Decreto - Lei N.º 5.452, DE 1º de Maio de 1943 (Consolidação das Leis do Trabalho – CLT);
- Lei nº 6.514, de 22 de dezembro de 1977;
- Portaria N° 3.214, de 08 de junho de 1978, suas Normas Regulamentadoras – NR's, no que couber;
- Associação Brasileiras de Normas Técnicas e legislação complementar aplicável.

## **4. RESPONSABILIDADES**

### **4.1 DO SETOR DE ADMINISTRAÇÃO**

- Remeter a equipe de Saúde Ocupacional e Segurança do Trabalho – todos os Termos de Referência para a contratação de Empresas Prestadoras de Serviços, para análise das obrigações do contratado, a fim de cumprir o que determina a legislação pertinente à Saúde e Segurança Ocupacional e a portaria nº. 3.214/78 do Ministério do Trabalho;
- Encaminhar o responsável pela empresa prestadora de serviços ao departamento de Segurança do Trabalho antes da assinatura do contrato, para orientações sobre os procedimentos e documentação obrigatórios e divulgação desta Norma.

### **4.2 DA EQUIPE DE SAÚDE OCUPACIONAL E SEGURANÇA DO TRABALHO**

- Divulgar esta Norma de procedimentos ao responsável pela empresa prestadora de serviços, gestores e fiscais dos contratos de mão de obra terceirizada;
- Orientar o responsável pela empresa prestadora de serviços sobre as exigências e procedimentos;

## **NORMA DE PROCEDIMENTOS DE SEGURANÇA DO TRABALHO PARA EMPRESAS PRESTADORAS DE SERVIÇOS /2021**

- Receber da empresa prestadora de serviços a documentação exigida no Anexo II deste Manual, conferir a documentação apresentada e encaminhar ao gestor do contrato para arquivar no processo de contratação;
- Ministar a integração de segurança para todos os colaboradores da empresa contratada de prestação de serviços contínuos;
- Solicitar a Permissão de Trabalho – PT (Anexo V), da empresa prestadora de serviços que irá desenvolver atividades dentro da Prefeitura Municipal de Caçador
- Fiscalizar, regularmente, o local de trabalho da empresa prestadora de serviços contratada;
- Notificar ao fiscal do contrato acerca do descumprimento das Normas de segurança pela empresa prestadora de serviços e estabelecer prazos para correção;
- Solicitar a Gerência Administrativa o embargo da obra ou interdição dos serviços da empresa prestadora de serviços, em desacordo com as regras de segurança.

### **4.3 DA EMPRESA PRESTADORA DE SERVIÇOS**

- Cumprir toda a legislação trabalhista vigente;
- Providenciar e entregar ao Departamento de segurança toda a documentação exigida no Anexo II deste manual;
- Receber e executar as orientações de segurança do trabalho emitidas pelo Departamento de segurança do Trabalho
- Não executar as atividades sem a emissão da Permissão de Trabalho – PT (Anexos V) pelo Departamento de Segurança do trabalho
- O cumprimento dos procedimentos e recomendações constantes nesta Norma, não desobriga a empresa a cumprir outras Normas e regulamentos que sejam incluídos por acordos coletivos de trabalho, códigos sanitários dos estados e municípios.

### **4.4 DOS GESTORES E FISCAIS DOS CONTRATOS**

- Informar ao Departamento de Segurança, antes do início da execução das atividades, a ocorrência de serviços que abrangerem trabalhos com eletricidade, em altura, espaço confinado, em equipamento de elevação e transporte de materiais e/ou atividades que necessitem habilidades específicas.

# **NORMA DE PROCEDIMENTOS DE SEGURANÇA DO TRABALHO PARA EMPRESAS PRESTADORAS DE SERVIÇOS /2021**

## **5. PROCEDIMENTOS A SEREM ADOTADOS**

### **5.1 ANTES DO INÍCIO DA PRESTAÇÃO DOS SERVIÇOS**

▪ O responsável pela empresa prestadora de serviços deverá comparecer a sala do departamento de Segurança do trabalho para receber as orientações acerca das exigências e procedimentos relativos a segurança do trabalho e assinar o termo de Aceitação dos Procedimentos (Anexo I) que serão encaminhados para o Gestor do contrato para arquivamento no processo. Antes do início da prestação dos serviços, a empresa contratada deverá executar as ações elencadas abaixo:

- Fornecer cópia desta Norma de Procedimentos à sua equipe de liderança, e exigir o seu cumprimento de acordo com o Artigo 157 Item I da CLT. (CLT Decreto Lei 5452/43);
- Encaminhar ao Departamento de Segurança do trabalho, cópia da documentação relacionada no Anexo II, com prazo mínimo de 72 horas antes do início de suas atividades, que será analisada e encaminhada ao Gestor do contrato para arquivamento no processo;
- Informar ao Gestor/Fiscal do contrato e ao Departamento de Segurança do Trabalho o nome do responsável pelo serviço, as metodologias e equipamentos que serão utilizadas para a realização das tarefas, por meio do preenchimento do formulário Anexo III deste manual;
- Prover aos empregados uniformes e crachás de identificação com foto;
- Fornecer gratuitamente, treinar e exigir o uso dos EPI's necessários para o desempenho das atividades de seus funcionários, comprovando através de fichas de controle, que deverão permanecer no local de realização das atividades;
- Utilizar de ferramentas em perfeitas condições de segurança e uso, adequadas e destinadas à atividade que será desenvolvida.
- Elaborar uma APR (Análise Preliminar de Risco), antes do início do trabalho, verificando todos os riscos envolvidos nas atividades e propondo as soluções cabíveis para a execução dos trabalhos;
- Comprovar a capacitação de seus funcionários em trabalhos com eletricidade, em altura, espaço confinado, em equipamento de elevação e transporte de materiais e/ou atividades que necessitem habilidades específicas (verificar Anexo IV);
- Apresentar estudo preliminar do ambiente de trabalho de seus funcionários, viabilizando o cumprimento das condições sanitárias, de alimentação e de conforto contidas na NR-24;
- Apresentar Plano de Emergência;
- Apresentar a ART (Anotação de Responsabilidade Técnica), conforme NR 18 item 18.15.1.1, em caso da utilização de andaimes tipo suspensos, fachadeiro ou de balanço;

## **NORMA DE PROCEDIMENTOS DE SEGURANÇA DO TRABALHO PARA EMPRESAS PRESTADORAS DE SERVIÇOS /2021**

- Apresentar um cronograma de visitas aos postos de trabalho, além das ações que serão desenvolvidas por seu SESMT, caso a contratada se enquadre no quadro II da NR 4 da Portaria 3.214/78.

### **5.2 DURANTE A EXECUÇÃO DA PRESTAÇÃO DOS SERVIÇOS**

São competências da empresa prestadora de serviços:

- Comunicar ao Gestor/Fiscal do Contrato , todo e qualquer incidente ou acidente ocorrido no trabalho, seguido de ações realizadas pelo SESMT da contratada, quando houver, como avaliação médica do acidentado, investigação do acidente e estabelecimento de medidas corretivas e preventivas, no prazo máximo de 2 dias úteis, entregando uma cópia da CAT ao Gestor/Fiscal e uma cópia para o Departamento de segurança do Trabalho.
- Cumprir todas as normas legais e técnicas de segurança no trabalho e meio ambiente, vigentes no país;
- Armazenar as ferramentas, as máquinas e os equipamentos em locais apropriados, bem como mantê-los em perfeitas condições de uso;
- Responsabilizar-se por todas as providências e obrigações estabelecidas na legislação específica de acidentes do trabalho, quando, em ocorrência da espécie, forem vítimas os seus empregados no desempenho dos serviços.
- Manter a ordem, higiene e organização do local de trabalho;
- Isolar o local adequadamente, quando as atividades forem realizadas em áreas de circulação de pessoas e veículos e nos locais onde houver riscos de queda de materiais, pessoas e objetos.
- Providenciar toda a sinalização necessária à execução da obra, no sentido de evitar qualquer tipo de acidente, no caso das empresas prestadoras de serviços de construção civil.
- Manter atualizada a documentação relativa aos colaboradores que estão desenvolvendo atividades no hospital. Toda alteração no quadro de colaboradores deve ser comunicada ao Gestor/Fiscal do contrato.

## **6. DISPOSIÇÕES GERAIS**

### **6.1 PROIBIÇÕES GERAIS**

Durante a realização das atividades, é terminantemente proibido:

- Trajar camiseta regata (sem mangas), bermuda, chinelos;



## **NORMA DE PROCEDIMENTOS DE SEGURANÇA DO TRABALHO PARA EMPRESAS PRESTADORAS DE SERVIÇOS /2021**

- Consumir, portar ou vender bebidas alcoólicas, entorpecentes ou substâncias que causem qualquer tipo de dependência, no recinto da empresa;
- Apresentar-se em estado de embriaguez;
- Fumar;
- Portar armas, de qualquer espécie (exceto de uso profissional, previsto em contrato);
- Operar veículos, equipamentos e máquinas para os quais não esteja habilitado ou autorizado pela empresa contratada;
- O descumprimento de qualquer das disposições citadas poderá acarretar a retenção do pagamento, o ressarcimento por perdas e danos e a aplicação das sanções previstas no contrato celebrado.

### **7. EXIGÊNCIAS**

#### **7.1 PLANO DE EMERGÊNCIA**

A contratada deverá apresentar um fluxograma indicando as ações que serão executadas por sua liderança em caso de uma emergência (incêndios, alagamentos, explosões, choque elétrico, queimaduras, quedas, desmaios, variação abrupta de pressão arterial, mal súbito, acidente de trabalho, entre outras). No Fluxograma deverá conter os telefones, endereços e vias de acesso de postos de urgência/emergência mais próximos ao local .

#### **7.2 PROVIDÊNCIAS EM CASO DE ACIDENTE DO TRABALHO**

- Comunicar o Gestor/Fiscal do Contrato e Departamento de Segurança imediatamente, caso ocorra algum acidente onde haja lesões ou danos aos colaboradores;
- Seguir o Fluxograma do Plano de Emergência estabelecido para o posto de trabalho;
- A CIPA da contratada deverá investigar os acidentes ocorridos, para que o Departamento de segurança da contratada emita os relatórios de acidentes;
- Emitir CAT, imediatamente após o ocorrido, encaminhando cópia devidamente registrada no órgão competente, no prazo máximo de dois dias úteis para o Departamento de segurança do Trabalho.

#### **7.3 SERVIÇO ESPECIALIZADO EM ENGENHARIA DE SEGURANÇA E EM MEDICINA DO TRABALHO – SESMT**

As empresas contratadas, que possuam colaboradores regidos pela CLT, manterão obrigatoriamente, Serviços Especializados de Engenharia, Segurança e em Medicina do Trabalho - SESMT, devidamente registrado, quando enquadradas no quadro II da NR 4 da Portaria 3.214/78.

## **NORMA DE PROCEDIMENTOS DE SEGURANÇA DO TRABALHO PARA EMPRESAS PRESTADORAS DE SERVIÇOS /2021**

Os profissionais do SESMT da contratada devem realizar suas atividades conforme previsto na NR 4, sendo vedado o exercício de atividades que não sejam aquelas previstas pela norma. Os profissionais da contratada devem estar sob a orientação direta dos profissionais da contratante, para que possam integrar as ações inerentes à prevenção de acidentes do trabalho.

### **7.4 PROGRAMA DE PREVENÇÃO DE RISCOS AMBIENTAIS – PPRA**

As prestadoras de serviços devem apresentar, antes do início dos trabalhos, o Programa de Prevenção de Riscos Ambientais – PPRA específico para a atividade a ser realizada, contemplando os riscos e condições encontradas nas dependências do Hospital.

### **7.5 PROGRAMA DE CONDIÇÕES E MEIO AMBIENTE DE TRABALHO NA INDÚSTRIA DA CONSTRUÇÃO –**

PCMAT As empresas que realizam serviços na Indústria da Construção Civil devem atender os requisitos abaixo:

- É obrigatório a elaboração e o cumprimento do PCMAT nos estabelecimentos com 20 (vinte) trabalhadores ou mais, contemplando os aspectos da NR 18 e outros dispositivos complementares de segurança;
- O PCMAT deve contemplar as exigências contidas na NR 9 - Programa de Prevenção e Riscos Ambientais – PPRA.

### **7.6 PROGRAMA DE CONTROLE MÉDICO E SAÚDE OCUPACIONAL – PCMSO**

As prestadoras de serviços devem apresentar no ato do início dos trabalhos o Programa de Controle Médico e Saúde Ocupacional – PCMSO. O PCMSO deverá ter por base as informações contidas no PPRA. Deverá relacionar no ASO os exames complementares, tendo em vista os riscos ocupacionais específicos para cada cargo/atividade, por exemplo: Trabalho em altura, espaço confinado, eletricidade, etc.

### **7.7 ANÁLISE PRELIMINAR DE RISCO**

A prestadora de serviços, antes do início das atividades, deverá apresentar Análise Preliminar de Risco – APR, elaborada por profissional conhecedor da área de saúde e segurança do trabalho. A APR deverá conter a metodologia que será utilizada para a realização das atividades, a avaliação qualitativa e/ou quantitativa dos riscos envolvidos e as medidas de controle pertinentes.

### **7.8 PERMISSÃO PARA TRABALHOS – PT**

As atividades que contemplem trabalhos com solda, altura, escavação, espaço confinado, movimentação e transporte de cargas e instalações elétricas, devem ser precedidas de uma Permissão de Trabalho – PT - Caso a atividade, seja, por qualquer motivo suspensa/ encerrada, a PT para esta atividade deve ser encerrada também, e aberta uma nova PT para continuação das

## **NORMA DE PROCEDIMENTOS DE SEGURANÇA DO TRABALHO PARA EMPRESAS PRESTADORAS DE SERVIÇOS /2021**

atividades. O responsável da empresa deverá elaborar a PT, e a mesma deverá ser assinada em conjunto com um representante do Departamento de Segurança do trabalho. A Permissão de Trabalho deve conter os requisitos mínimos a serem atendidos para a execução dos trabalhos, as disposições e medidas estabelecidas na Análise Preliminar de Risco – APR e, a relação de todos os envolvidos e suas autorizações.

### **7.9 COMUNICAÇÃO, ISOLAMENTO E SINALIZAÇÃO DE ÁREA**

O comunicado de execução de Obras/Serviços (Anexo III) deverá ser preenchido pelo responsável da empresa que realizará o serviço, juntamente com o Gestor/Fiscal do contrato. Os locais onde houver riscos de queda de materiais, pessoas e objetos deverão possuir isolamento e sinalização de advertência, restrição e/ou proibição.

As atividades realizadas em áreas de circulação de veículos deverão possuir isolamento e sinalização de advertência de material refletivo, inclusive uniformes dos trabalhadores, deverão atender este requisito quando necessário.

### **7.10 REALIZAÇÃO DE TRABALHO EM ALTURA**

As prestadoras de serviço deverão elaborar a APR e a Permissão de Trabalho. As prestadoras de serviço deverão comprovar que seus colaboradores são capacitados e estão aptos a realizar atividades nestas condições, ou seja, apresentar Atestado de Saúde Ocupacional (ASO) e Certificado de treinamento para trabalho em altura, conforme preconizado na NR-35 (Trabalho em altura).

As prestadoras de serviços deverão apresentar a metodologia que será adotada para realização dos serviços, por exemplo: se farão uso de andaimes, escadas ou plataforma elevatória, e ainda, e quais alternativas de ancoragem que serão utilizadas.

Nota: Para sistemas de ancoragem, deverá ser apresentado Anotação de Responsabilidade Técnica.

### **7.11 REALIZAÇÃO DE ATIVIDADES EM ESPAÇO CONFINADO**

As prestadoras de serviço deverão elaborar a APR e a Permissão de Entrada e Trabalho - PET conforme preconizado na NR-33. As prestadoras de serviço deverão comprovar a capacitação de seus colaboradores; conforme preconizado no item 33.3.5 da NR-33 (Segurança e Saúde nos Trabalhos em Espaço Confinado). Nunca permitir a permanência de apenas um trabalhador no espaço confinado. As atividades devem ser acompanhadas e supervisionadas por pessoa capacitada. Avaliar as condições ambientais antes de entrar e durante as atividades no espaço confinado, utilizando medidor de quatro gases (Oxigênio, Gases Explosivos, Monóxido de Carbono e Gás Sulfídrico). As prestadoras de serviços devem elaborar e implementar procedimentos de emergência e resgate adequados aos espaços confinados. Interromper todo e qualquer tipo de trabalho em caso de suspeita de condição de risco grave e iminente, procedendo ao imediato abandono do local.

### **7.12 TRABALHO COM MÁQUINAS, FERRAMENTAS MANUAIS E ELÉTRICAS**

- As máquinas deverão possuir proteção nas partes móveis;
- Os comandos de acionamento e de parada de emergência devem ser testados antes da utilização;

## **NORMA DE PROCEDIMENTOS DE SEGURANÇA DO TRABALHO PARA EMPRESAS PRESTADORAS DE SERVIÇOS /2021**

- Para o manuseio de máquinas, o operador deve ser capacitado e autorizado;
- As máquinas e ferramentas devem estar em boas condições de operação, com manutenção periódica, e ser utilizada apenas para a atividade a que se destina;
- Para a realização de manutenção das máquinas, estas devem estar completamente desligadas, paradas e sinalizadas;
- As ferramentas elétricas devem ser utilizadas sempre na tensão e na rotação correta, verificando sempre antes de ligar, se a fiação está em perfeitas condições e se o material está bem fixado;
- As extensões devem possuir duplo isolamento e serem utilizadas de maneira adequada e segura.
- Deve-se garantir que os cabos não permaneçam soltos na área de circulação de pessoas de forma a ocasionar acidentes;
- Reparos e manutenções elétricas deverão ser feitas somente por pessoal especializado e autorizado;
- Os equipamentos elétricos deverão ser aterrados;
- O operador deverá ser treinado no manuseio das máquinas e ferramentas, conforme orientação do fabricante, devendo estar ciente dos riscos envolvidos;
- As atividades que envolvam quebra, perfurações ou soldas devem ser precedidas de estudo da planta, a fim de verificar a existência de rede de distribuição de gás, elétrica, hidráulica, entre outras;
- A operação de máquinas ou ferramentas que possam gerar faísca deve ser realizada a uma distância segura de materiais inflamáveis.

### **7.13 EQUIPAMENTOS DE ELEVAÇÃO E TRANSPORTE DE CARGA**

- Os operadores de equipamentos de elevação e transporte de carga devem ser qualificados e capacitados, de acordo com legislação pertinente, bem como portarem cartão de identificação, com nome e fotografia;
- Todos os equipamentos de elevação e transporte de carga devem possuir indicação da carga máxima permitida, a qual não poderá ser excedida;
- Todo raio de movimentação da carga a ser transportada deve estar isolado e sinalizado e com acesso restrito;
- A empresa contratada deverá apresentar documentação referente a manutenção periódica do veículo;
- Os trabalhos de transporte e/ou elevação de carga, devem ser auxiliados por um funcionário devidamente treinado;

## **NORMA DE PROCEDIMENTOS DE SEGURANÇA DO TRABALHO PARA EMPRESAS PRESTADORAS DE SERVIÇOS /2021**

- Os equipamentos de elevação e transporte de carga devem manter distância segura das redes de energia elétrica.

### **7.14 CONDIÇÕES SANITÁRIAS, CONFORTO NOS LOCAIS DE TRABALHO**

- A prestadora de serviço (temporário) deverá garantir condições sanitárias e de conforto (locais adequados para alimentação, higiene, vestiário) de acordo com o preconizado nas Normas Regulamentadoras 18 e 24;
- Instalações móveis, inclusive contêineres, serão aceitos em áreas de vivência de canteiro de obras e frentes trabalho, desde que:
- Possua área de ventilação natural e garanta condições de conforto térmico;
- Atenda aos requisitos mínimos de conforto e higiene (limpeza dos containers periodicamente);
- Os circuitos e equipamentos elétricos estejam protegidos, além de aterrados eletricamente;
- Separados por módulos os vestiários, dos refeitórios e das instalações sanitárias;
- Todas as áreas de trabalho da prestadora de serviço devem ser mantidas limpas e organizadas;
- Os entulhos deverão ser acondicionados em caçambas e a prestadora de serviço deverá garantir a destinação final adequada para os mesmos.

### **7.15 PRODUTOS QUÍMICOS**

- Antes da utilização dos produtos químicos, os responsáveis pela prestadora de serviço, deverão informar oficialmente a SOST, anexando sua Ficha de Informação de Segurança de Produtos Químicos – FISPQ.
- O armazenamento e fracionamento de produtos químicos devem ser feitos em local específico, distante de locais que possam gerar faísca, materiais combustíveis, refeitórios, vestiários etc.
- Os trabalhadores devem receber treinamento para compreender a rotulagem preventiva e a ficha com dados de segurança do produto.
- A prestadora de serviço deverá garantir a destinação final adequada para resíduos químicos.

### **7.16 EQUIPAMENTO DE PROTEÇÃO INDIVIDUAL -**

EPI Os EPI's deverão ser adequados aos riscos previstos em cada atividade, conforme descrito no PPRA da Empresa Prestadora de Serviços e a mesma deverá fornecer, treinar e fiscalizar o uso dos EPIs, mantendo cópias das fichas de controle de entrega, assinadas pelos funcionários e respectivos C.A, no local de trabalho.

## **NORMA DE PROCEDIMENTOS DE SEGURANÇA DO TRABALHO PARA EMPRESAS PRESTADORAS DE SERVIÇOS /2021**

### **8. DESVIOS E SANÇÕES DISCIPLINARES**

Quando constatado o não cumprimento da legislação, das normas de segurança, ou na evidência de condições que exponham pessoas a risco grave e iminente, o Departamento de segurança do Trabalho, reserva-se o direito de paralisação/interdição imediata da atividade, até que sejam tomadas as medidas cabíveis à regularização, independentemente do cumprimento do cronograma da obra/serviço em execução.

**NORMA DE PROCEDIMENTOS DE SEGURANÇA DO TRABALHO PARA  
EMPRESAS PRESTADORAS DE SERVIÇOS /2021**

**ANEXO I**

TERMO DE ACEITAÇÃO DOS REQUISITOS DESCRITOS NA NORMA DE PROCEDIMENTOS DE SEGURANÇA DO TRABALHO PARA EMPRESAS PRESTADORAS DE SERVIÇOS Eu, \_\_\_\_\_, representante \_\_\_\_\_ da \_\_\_\_\_ empresa \_\_\_\_\_, na qual exerço a função \_\_\_\_\_, declaro que na data de \_\_\_\_/\_\_\_\_/\_\_\_\_, efetuei a leitura e tomei conhecimento da NORMA DE PROCEDIMENTOS DE SEGURANÇA DO TRABALHO PARA EMPRESAS PRESTADORAS DE SERVIÇOS da Prefeitura Municipal de Caçador, bem como repassei as informações constantes nesta Norma a todos os funcionários que prestarão serviços dentro da Administração Pública. Por meio deste, declaro para todos os fins, que a empresa acima mencionada e todos os seus funcionários e prepostos estão cientes e concordam com o conteúdo previsto na presente Norma e na legislação vigente, se obrigando a respeitar todas as exigências ali previstas, arcando a empresa exclusivamente com os danos e prejuízos causados pelo eventual descumprimento de tais exigências.

Sem mais,

Caçador/SC \_\_\_\_ de \_\_\_\_\_ de

\_\_\_\_\_.

ASSINATURA DO RESPONSÁVEL / CARIMBO DA EMPRESA

# **NORMA DE PROCEDIMENTOS DE SEGURANÇA DO TRABALHO PARA EMPRESAS PRESTADORAS DE SERVIÇOS /2021**

## **ANEXO II**

**RELAÇÃO DE DOCUMENTOS QUE A CONTRATADA DEVERÁ ENTREGAR AO DEPARTAMENTO DE SEGURANÇA DO TRABALHO.**

Os documentos abaixo deverão ser apresentados ao Departamento de Segurança do Trabalho do contrato antes do início das atividades.

- ✓ Cópia do Registro Funcional dos trabalhadores;
- ✓ Cópia do Atestado de Saúde Ocupacional (ASO) específico para a função, válido;
- ✓ PPRA; Programa de Prevenção de Riscos Ambientais
- ✓ PCMSO; Programa Médico de Saúde Ocupacional
- ✓ PCMAT;
- ✓ CIPA;
- ✓ Registro do SESMT; quando necessário
- ✓ Fichas de recibo de EPI's com respectivo CA e treinamento de uso correto;
- ✓ Comprovante de treinamento para atividades específicas;
- ✓ Comprovante de manutenção periódica de veículos e máquinas a propulsão mecânica (quando necessário).



**NORMA DE PROCEDIMENTOS DE SEGURANÇA DO TRABALHO PARA  
EMPRESAS PRESTADORAS DE SERVIÇOS /2021**

ANEXO III



**COMUNICADO DE EXECUÇÃO DE OBRAS / SERVIÇOS**

NOME DA EMPRESA PRESTADORA DE SERVIÇOS RESPONSÁVEL PELA OBRA / SERVIÇO:

\_\_\_\_\_

PREVISÃO DE INÍCIO E TÉRMINO: \_\_\_\_/\_\_\_\_/\_\_\_\_ a \_\_\_\_/\_\_\_\_/\_\_\_\_

HORÁRIO DE REALIZAÇÃO DA OBRA/SERVIÇO: das \_\_\_\_\_ às \_\_\_\_\_ horas.

Dias: ( ) segunda ( ) terça ( ) quarta ( ) quinta ( ) sexta ( ) finais de semana.

RESPONSÁVEL DA PRESTADORA DE SERVIÇO:

Nome \_\_\_\_\_ Tel: \_\_\_\_\_

RESPONSÁVEL PELO SETOR ONDE SERÁ EXECUTADO O SERVIÇO:

Nome: \_\_\_\_\_ Tel.: \_\_\_\_\_

GESTOR/FISCAL DO CONTRATO Prefeitura Municipal de Caçador:

Nome \_\_\_\_\_ Tel.: \_\_\_\_\_

DESLOCAMENTO DOS FUNCIONÁRIOS: SIM ( ) NÃO( )

MEDIDAS DE ISOLAMENTO: ( ) Tapume; ( ) Cavalete; ( ) Fita zebrada; ( ) Cone; ( ) Outros

# NORMA DE PROCEDIMENTOS DE SEGURANÇA DO TRABALHO PARA EMPRESAS PRESTADORAS DE SERVIÇOS /2021

## ANEXO IV

### LISTAGEM DE TREINAMENTOS EXIGIDOS NAS ATIVIDADES TÍPICAS REALIZADAS POR PRESTADORAS DE SERVIÇO NA PREFEITURA MUNICIPAL DE CAÇADOR

#### \* FUNÇÃO: TREINAMENTOS NECESSÁRIOS

- ✓ Eletricista/ ajudante de manutenção elétrica: Comprovante de qualificação e/ou Habilitação; Cursos para Atendimento as Exigências da NR 10: (Curso Básico, SEP, etc.)
- ✓ Operador de empilhadeira/guincho/ponte rolante: Comprovante de treinamento de capacitação; C.N.H (Carteira Nacional de Habilitação)
- ✓ Motoristas C.N.H (Carteira Nacional de Habilitação)
- ✓ Trabalhadores em altura: Comprovação do Treinamento para Trabalho em Altura (mínimo de 8 horas); ASO específico para trabalho em altura.
- ✓ Trabalhadores em espaço confinado: Certificado de Treinamento para todos os trabalhadores autorizados e vigias com carga horária mínima de 16 horas conforme NR 33, item 33.3.5 com validade de 12 meses; Certificado de Treinamento para todos os supervisores de entrada com carga horária mínima de 40 horas conforme a NR 33, item 33.3.5.6.
- ✓ Soldadores: Comprovante de qualificação.
- ✓ Trabalhadores de obras em geral: Comprovante de treinamento referente a NR 18 (6 horas).

**\*As atividades que não constarem nesta tabela deverão ser consultadas junto ao Departamento de Segurança do Trabalho**

# **NORMA DE PROCEDIMENTOS DE SEGURANÇA DO TRABALHO PARA EMPRESAS PRESTADORAS DE SERVIÇOS /2021**

## **ANEXO V**

### **PT – PERMISSÃO DE TRABALHO**

As Permissões para trabalho em altura, espaço confinado e APR devem ser elaboradas pela empresa contratada e apresentadas para o Departamento de Segurança do Trabalho.

## **NORMA DE PROCEDIMENTOS DE SEGURANÇA DO TRABALHO PARA EMPRESAS PRESTADORAS DE SERVIÇOS /2021**

### **10 REFERÊNCIAS BIBLIOGRÁFICAS**

BRASIL - MTE. Portaria 3.214, de 08/06/1978. Normas Regulamentadoras - NR. Diário Oficial da União, Brasília, DF, 08 jun 1978.

BRASIL. Portaria n.º 25, de 29/12/1994, Norma Regulamentadora 09 - Programa de prevenção a riscos ambientais. Diário Oficial da União, Brasília, DF, 15 dez 1995. Seção 1, pt. 1.987 a 1.989.

FUNDACENTRO. Diretrizes sobre Sistemas de Gestão da Segurança e Saúde no Trabalho. São Paulo: Fundação Jorge Duprat Figueiredo de Segurança e Medicina do Trabalho, 2005.

MORAES, Giovanni Araújo. Normas Regulamentadoras Comentadas. 6º edição. Rio de Janeiro, 2007.

SALIBA, Tuffi Messias. Manual prático de higiene ocupacional e PPRA: Avaliação e controle dos riscos ambientais. São Paulo: Ltr, 2005.

SPINELLI, Robson / Breviglieri, Ezio e Possebon, José. Higiene Ocupacional: agentes biológicos, químicos e físicos. 2º ed. São Paulo: Editora Senac SP, 2008.

# **NORMA DE PROCEDIMENTOS DE SEGURANÇA DO TRABALHO PARA EMPRESAS PRESTADORAS DE SERVIÇOS /2021**

## **11 DISPOSIÇÕES FINAIS**

Este documento é emitido em via impressa e digital. A via impressa é assinada pelos responsáveis pela elaboração do MANUAL e pela Secretária de Administração e ficará à disposição da Inspeção do Trabalho. As situações e atividades não contempladas neste manual deverão ser tratadas de acordo com a legislação vigente.

Caçador, SC 01 de setembro de 2021.

---

**Cleony Lopes Barboza Figur**  
**Secretária Municipal de Administração**

---

**Vânia Moraes Schirrmann**  
**Técnico de Segurança do Trabalho**  
**Reg nº RS/003599.8**

---

**Eduardo kmeliuskas**  
**Técnico de Segurança do Trabalho**  
**Reg nº SC/0006880**