

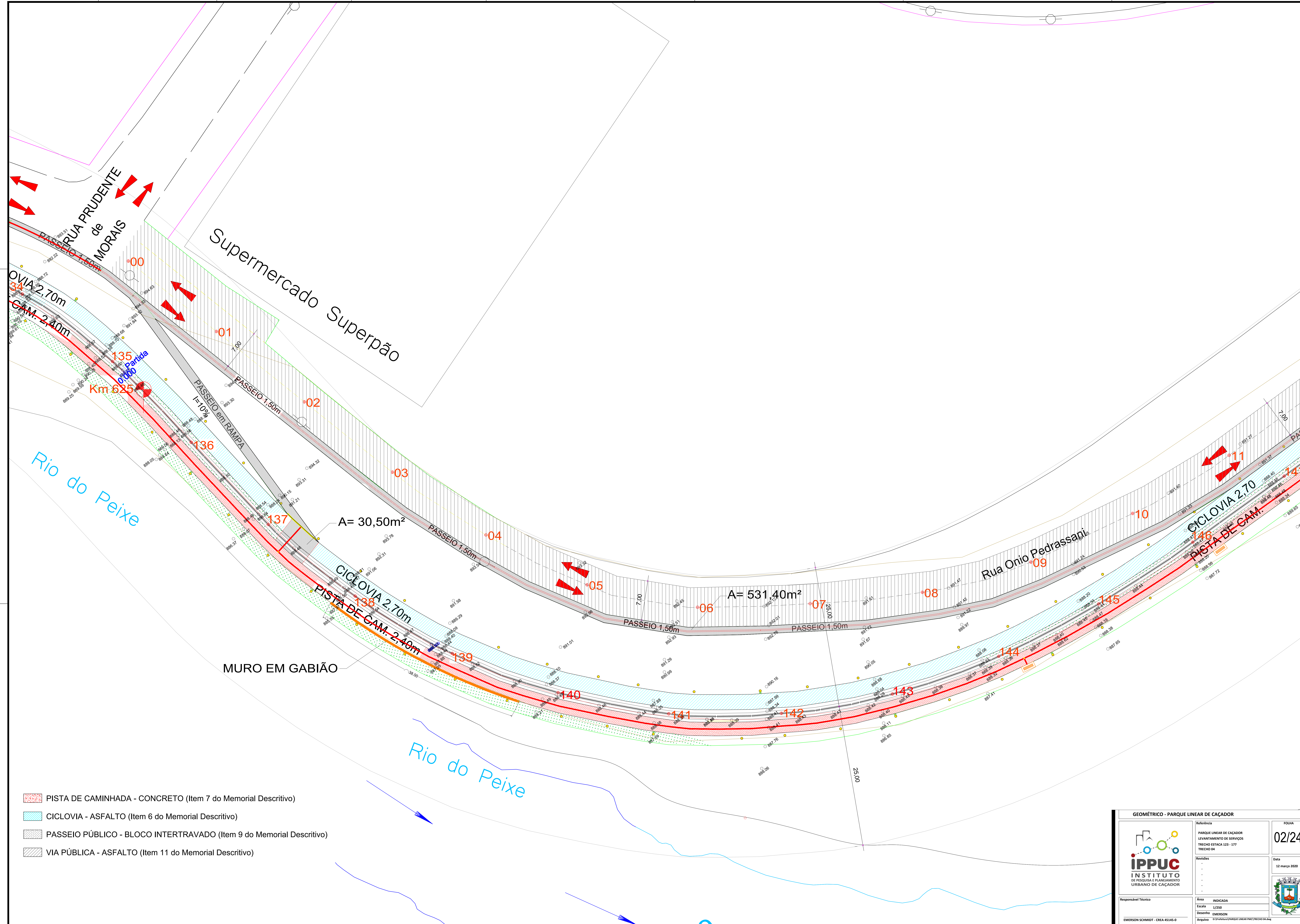

- PISTA DE CAMINHADA/CICLOVIA - CONCRETO (Item 7 do Memorial Descritivo)
- CICLOVIA - ASFALTO (Item 6 do Memorial Descritivo)
- PASSEIO PÚBLICO - BLOCO INTERTRAVADO (Item 9 do Memorial Descritivo)
- VIA PÚBLICA - ASFALTO (Item 11 do Memorial Descritivo)



GEOMÉTRICO - PARQUE LINEAR DE CAÇADOR									
 <p>IPPUC INSTITUTO DE PESQUISA E PLANEJAMENTO URBANO DE CAÇADOR</p>	<table border="1" style="width: 100%; border-collapse: collapse;"> <tr> <td style="font-size: small;">Referência</td> <td>PARQUE LINEAR DE CAÇADOR LEVANTAMENTO DE SERVIÇOS TRECHO ESTACA 123 - 177 TRECHO 04</td> </tr> <tr> <td style="font-size: small;">Revisões</td> <td> </td> </tr> <tr> <td style="font-size: small;">Data</td> <td>12 março 2020</td> </tr> <tr> <td style="font-size: small;">Responsible Técnico</td> <td>EMERSON SCHMIDT - CREA 45145-0</td> </tr> </table>	Referência	PARQUE LINEAR DE CAÇADOR LEVANTAMENTO DE SERVIÇOS TRECHO ESTACA 123 - 177 TRECHO 04	Revisões		Data	12 março 2020	Responsible Técnico	EMERSON SCHMIDT - CREA 45145-0
Referência	PARQUE LINEAR DE CAÇADOR LEVANTAMENTO DE SERVIÇOS TRECHO ESTACA 123 - 177 TRECHO 04								
Revisões									
Data	12 março 2020								
Responsible Técnico	EMERSON SCHMIDT - CREA 45145-0								
FOLHA	01/24								
Área INDICADA									
Escala	1/250								
Desenho	EMERSON								
Arquivo	D:\Projetos\PARQUE LINEAR PARC TRECHO 04.dwg								

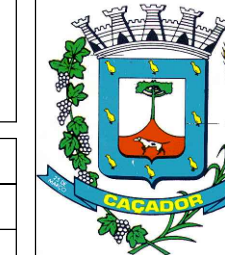

- PISTA DE CAMINHADA - CONCRETO (Item 7 do Memorial Descritivo)
- CICLOVIA - ASFALTO (Item 6 do Memorial Descritivo)
- PASSEIO PÚBLICO - BLOCO INTERTRAVADO (Item 9 do Memorial Descritivo)
- VIA PÚBLICA - ASFALTO (Item 11 do Memorial Descritivo)

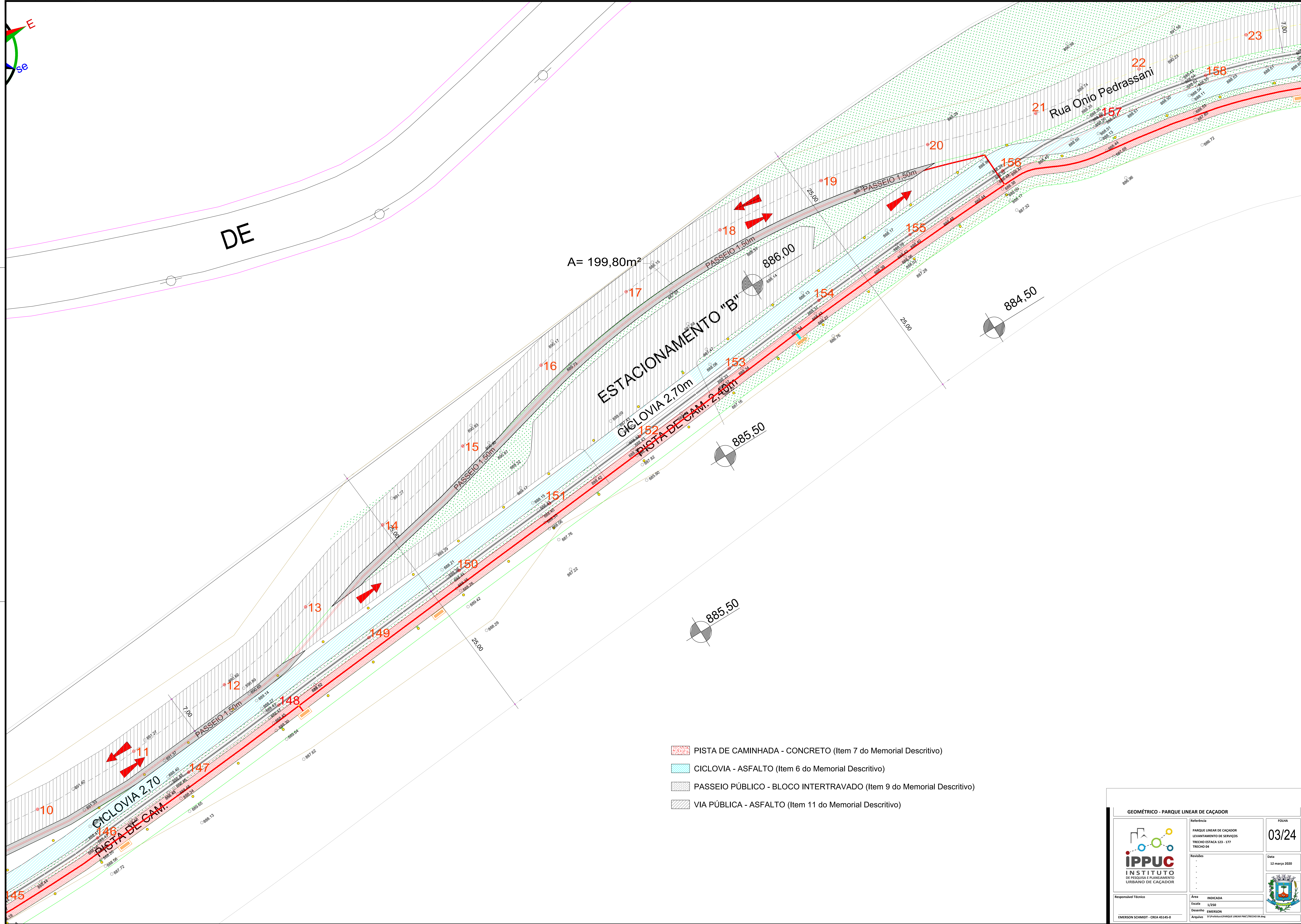
GEOMÉTRICO - PARQUE LINEAR DE CAÇADOR		FOLHA
		02/24 Data 12 março 2020
Referência PARQUE LINEAR DE CAÇADOR LEVANTAMENTO DE SERVIÇOS TRECHO ESTACA 123 - 177 TRECHO 04		Área INDICADA Escala 1/250 Desenho EMERSON Arquivo D:\Instituto\PARQUE LINEAR\TRECHO 04.dwg
Responsável Técnico EMERSON SCHMIDT - CREA 45145-0		

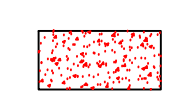
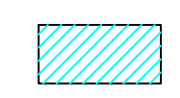

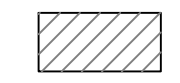
-  PISTA DE CAMINHADA - CONCRETO (Item 7 do Memorial Descritivo)
-  CICLOVIA - ASFALTO (Item 6 do Memorial Descritivo)
-  PASSEIO PÚBLICO - BLOCO INTERTRAVADO (Item 9 do Memorial Descritivo)
-  VIA PÚBLICA - ASFALTO (Item 11 do Memorial Descritivo)

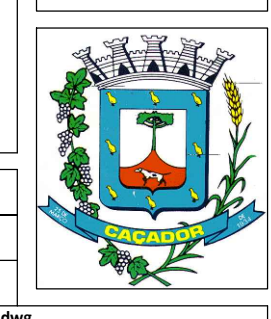
GEOMÉTRICO - PARQUE LINEAR DE CAÇADOR	
 <p>IPPUC INSTITUTO DE PESQUISA E PLANEJAMENTO URBANO DE CAÇADOR</p>	<p>Referência PARQUE LINEAR DE CAÇADOR LEVANTAMENTO DE SERVIÇOS TRECHO ESTACA 123 - 177 TRECHO 04</p> <p>FOLHA 03/24</p> <p>Data 12 março 2020</p> 
<p>Responsável Técnico EMERSON SCHMIDT - CREA 45145-0</p>	<p>Área INDICADA</p> <p>Escala 1/250</p> <p>Desenho EMERSON</p> <p>Arquivo D:\PROJETOS\PARQUE LINEAR PARCELO 04.dwg</p>

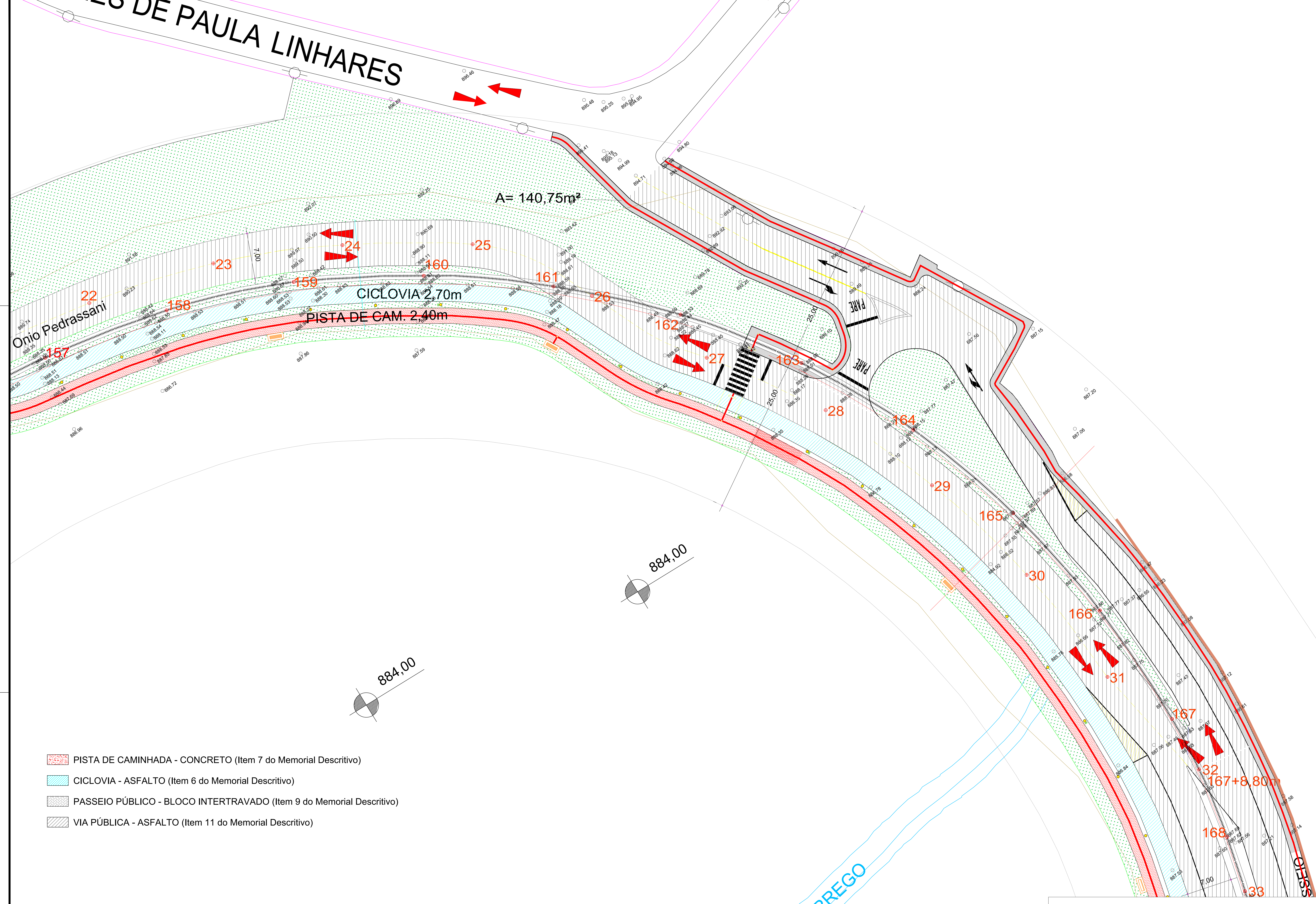

Onio Pedrassani



A= 140,75m²

CICLOVIA 2,70m

PISTA DE CAM. 2,40m

CÓRREGO

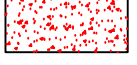
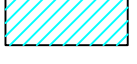
PARQUE

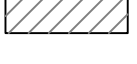
-  PISTA DE CAMINHADA - CONCRETO (Item 7 do Memorial Descritivo)
-  CICLOVIA - ASFALTO (Item 6 do Memorial Descritivo)
-  PASSEIO PÚBLICO - BLOCO INTERTRAVADO (Item 9 do Memorial Descritivo)
-  VIA PÚBLICA - ASFALTO (Item 11 do Memorial Descritivo)

884,00

884,00

883.8

886,50

 <p>IPPUC INSTITUTO DE PESQUISA E PLANEJAMENTO URBANO DE CAÇADOR</p>		<p>GEOMÉTRICO - PARQUE LINEAR DE CAÇADOR</p>	
Referência	PARQUE LINEAR DE CAÇADOR LEVANTAMENTO DE SERVIÇOS TRECHO ESTACA 123 - 177 TRECHO 04	FOLHA	04/24
Revisões		Data	12 março 2020
Responsável Técnico	Área INDICADA	Escala	1/250
EMERSON SCHMIDT - CREA 45145-0	Desenho EMERSON	Arquivo	D:\Instituto\PARQUE LINEAR\TRECHO 04.dwg

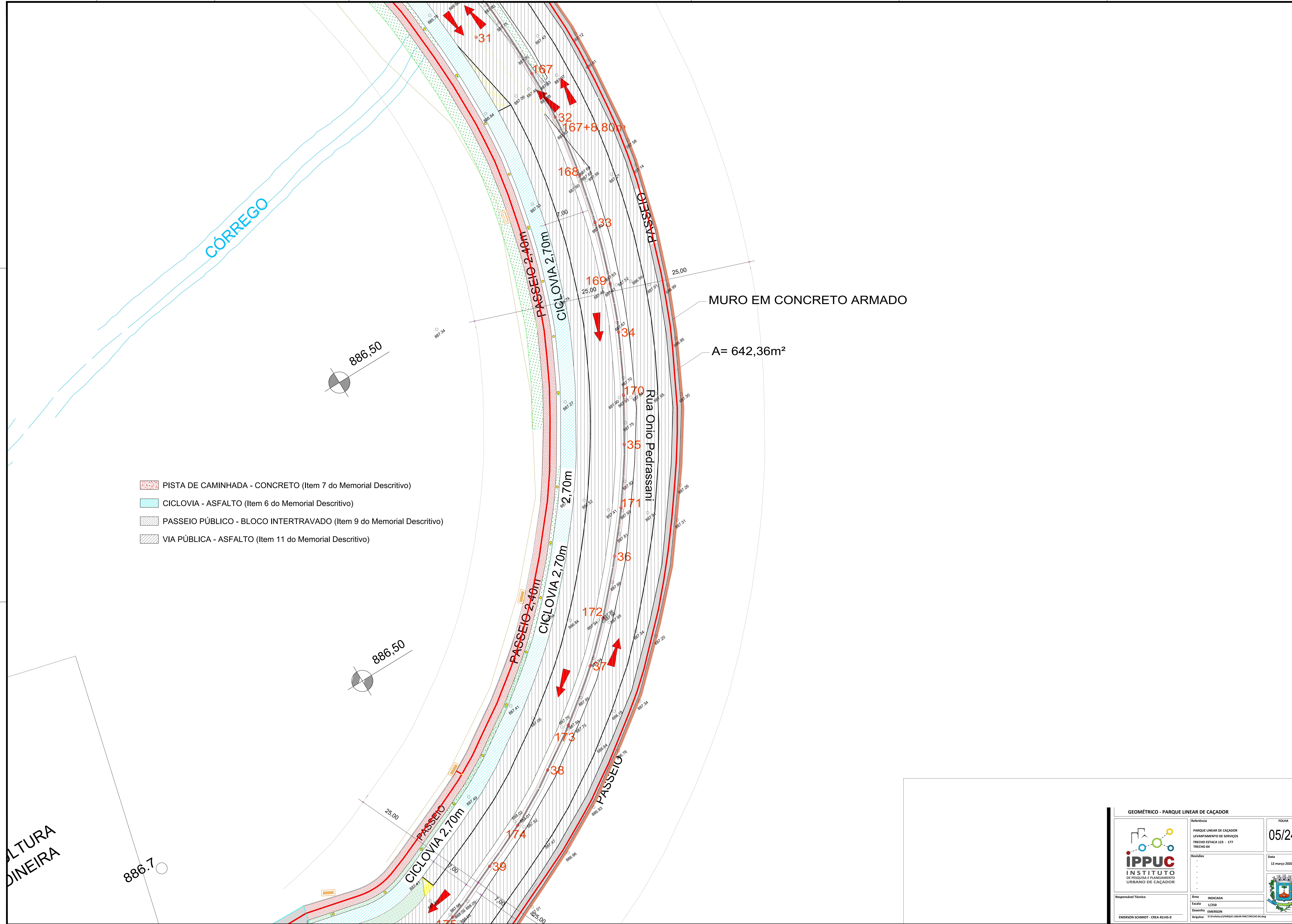

- PISTA DE CAMINHADA - CONCRETO (Item 7 do Memorial Descritivo)
- CICLOVIA - ASFALTO (Item 6 do Memorial Descritivo)
- PASSEIO PÚBLICO - BLOCO INTERTRAVADO (Item 9 do Memorial Descritivo)
- VIA PÚBLICA - ASFALTO (Item 11 do Memorial Descritivo)

ALTURA
DINEIRA

GEOMÉTRICO - PARQUE LINEAR DE CAÇADOR		FOLHA
		05/24
Referência PARQUE LINEAR DE CAÇADOR LEVANTAMENTO DE SERVIÇOS TRECHO ESTACA 123 - 177 TRECHO 04		Data 12 março 2020
Responsável Técnico EMERSON SCHMIDT - CREA 45145-0		Área INDICADA Escala 1/250 Desenho EMERSON Arquivo D:\Instituto\PARQUE LINEAR PARC\TRECHO 04.dwg

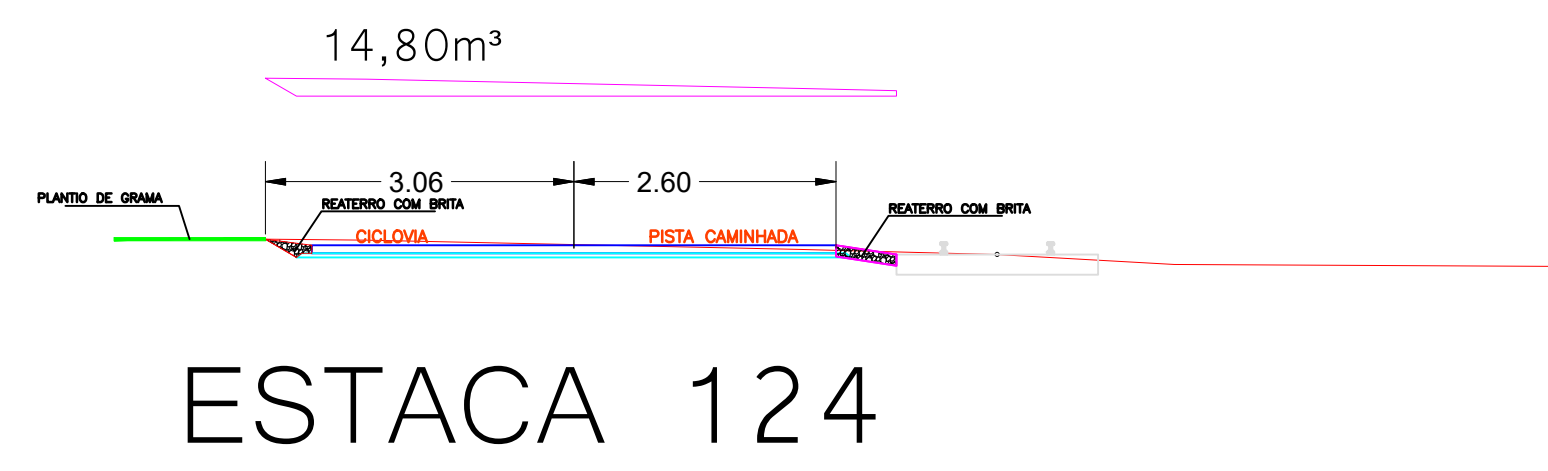

ESTACA 124

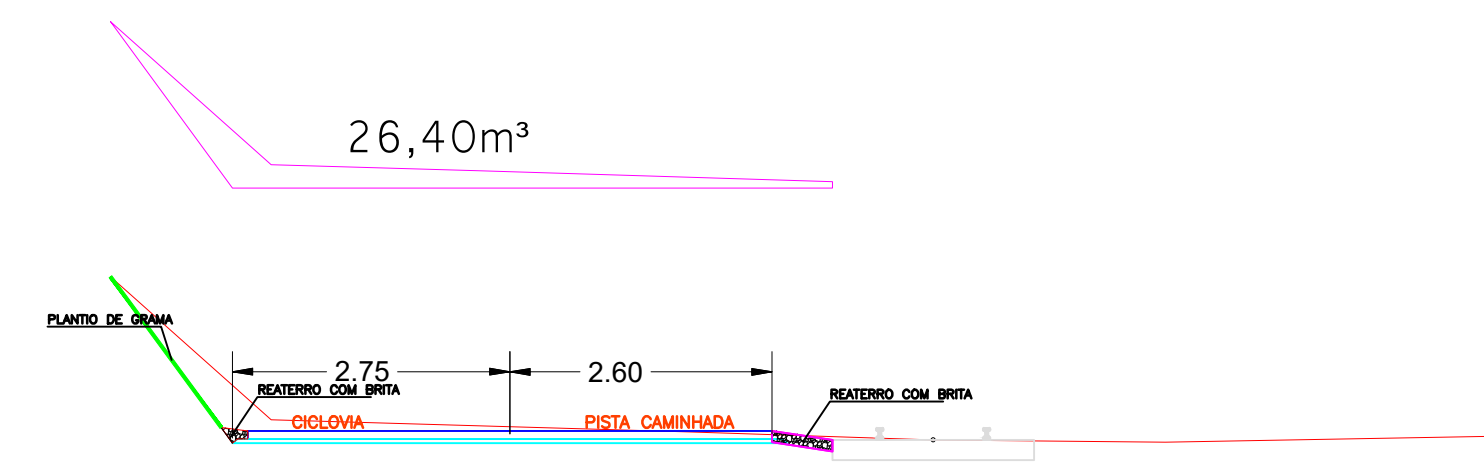

ESTACA 125

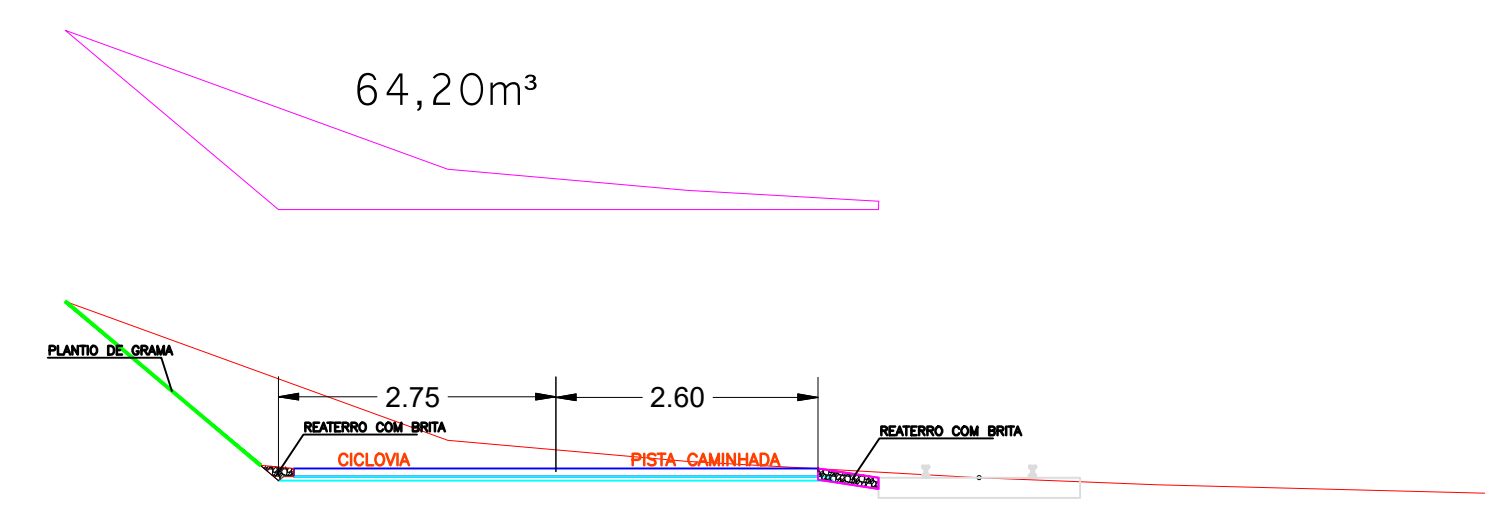

ESTACA 126

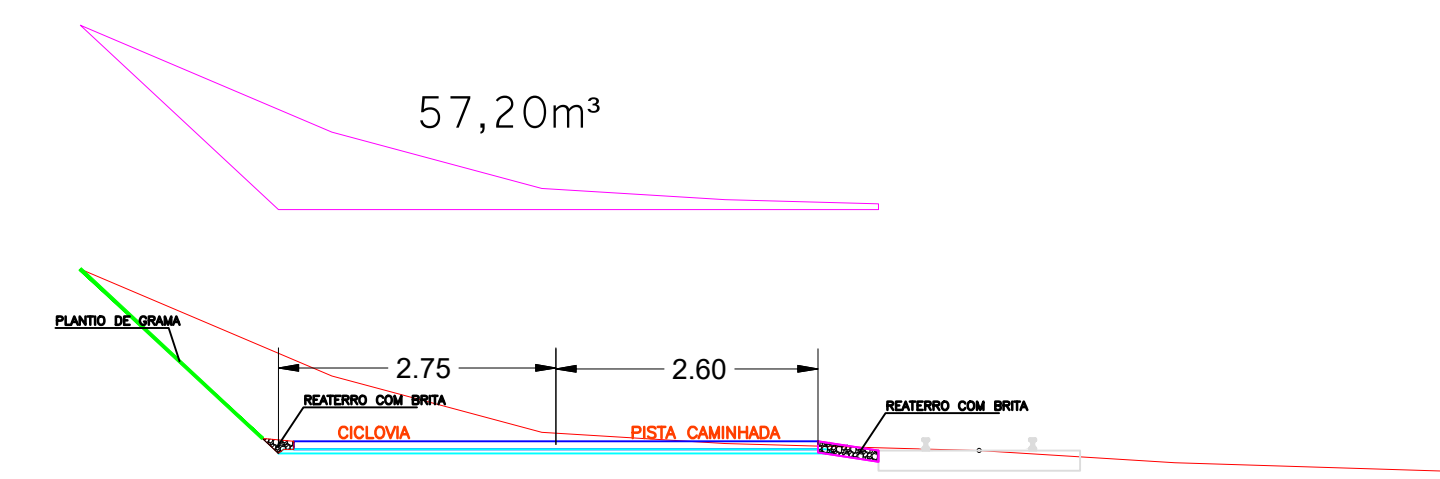

ESTACA 127

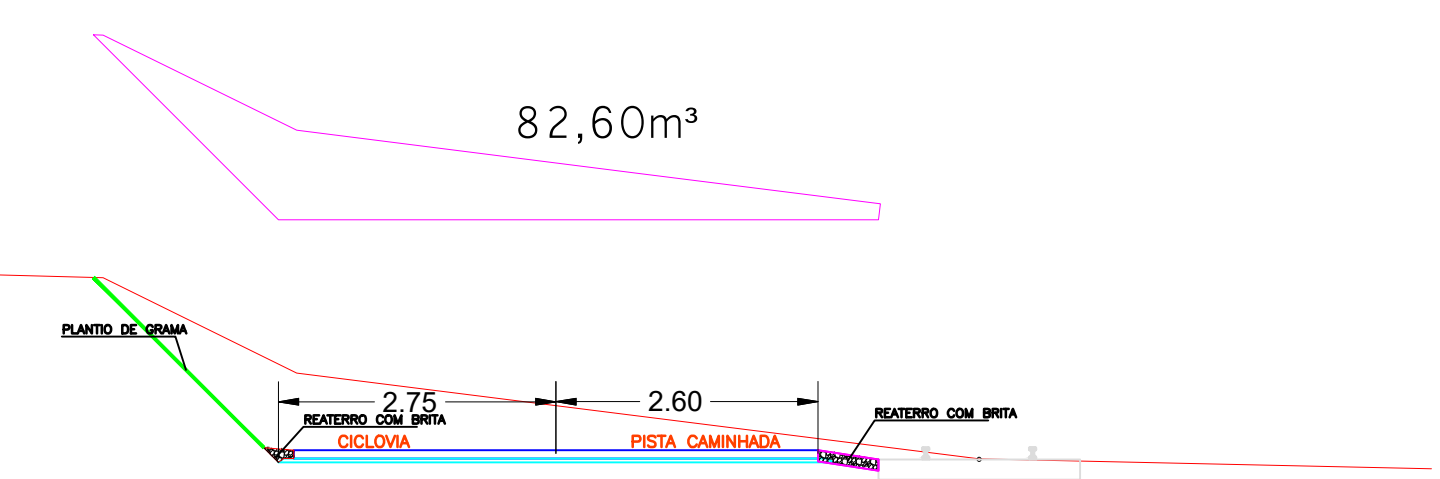

ESTACA 128

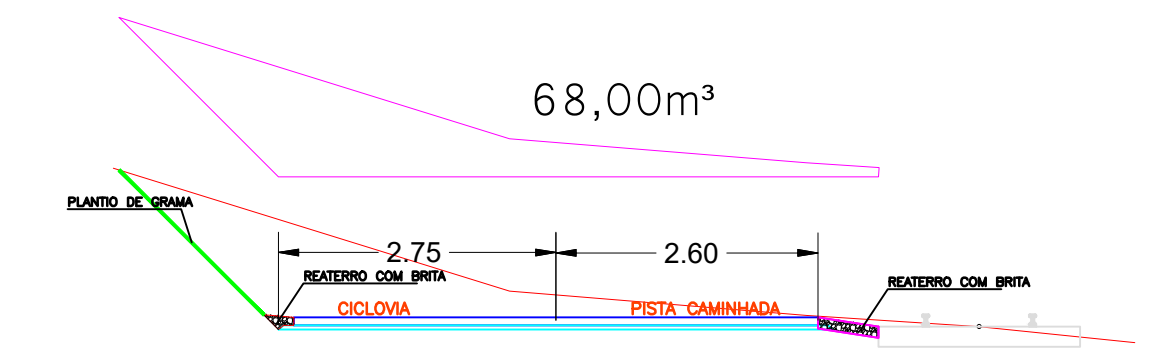

ESTACA 129

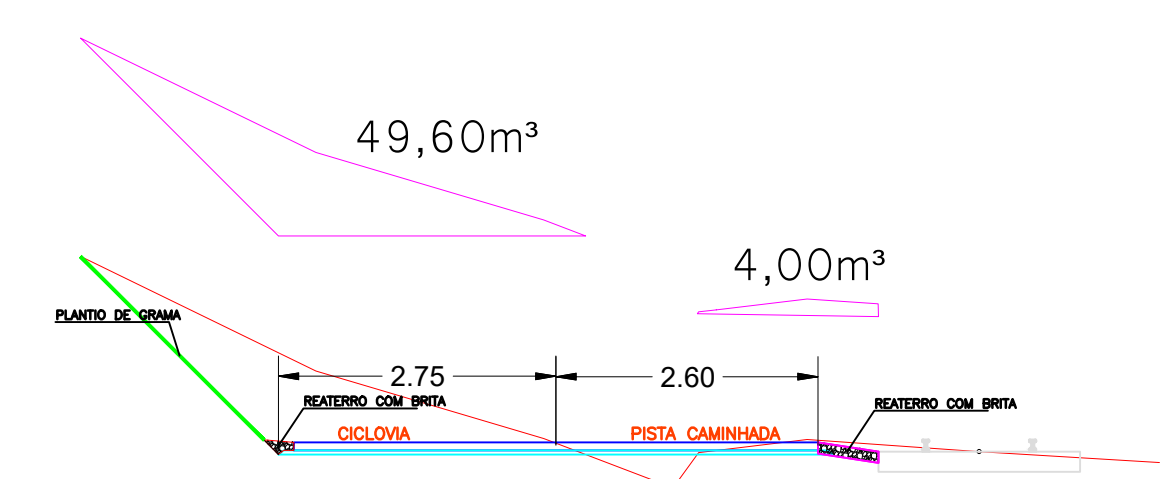

ESTACA 130

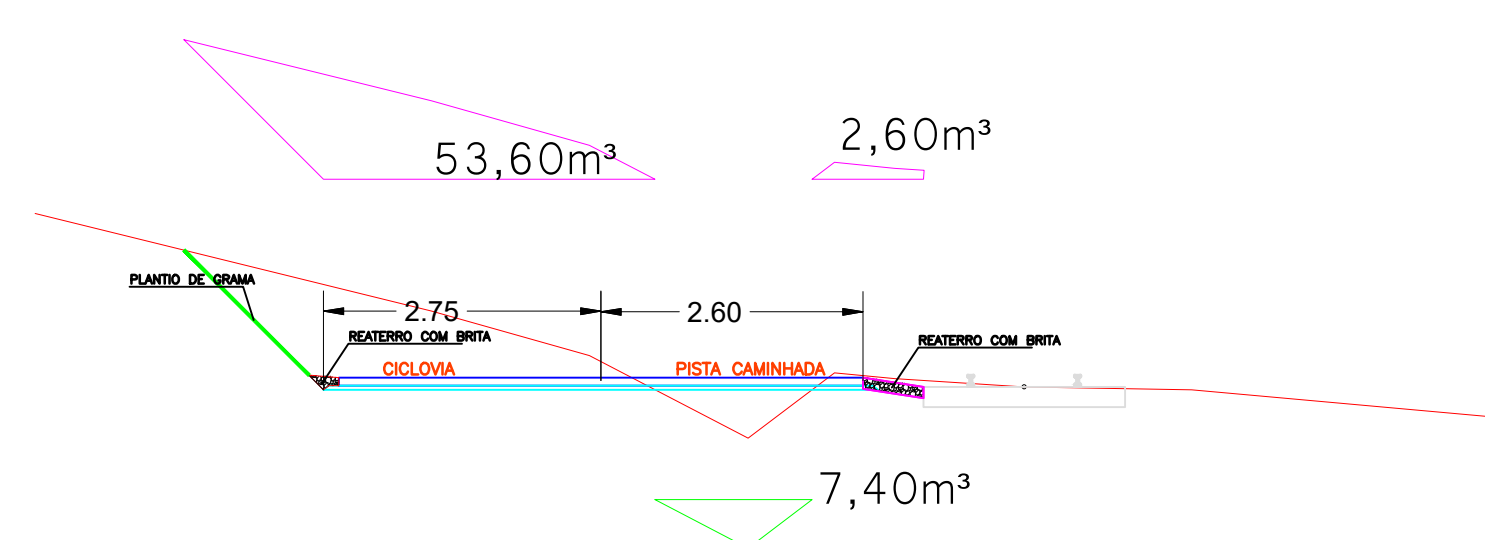

ESTACA 131

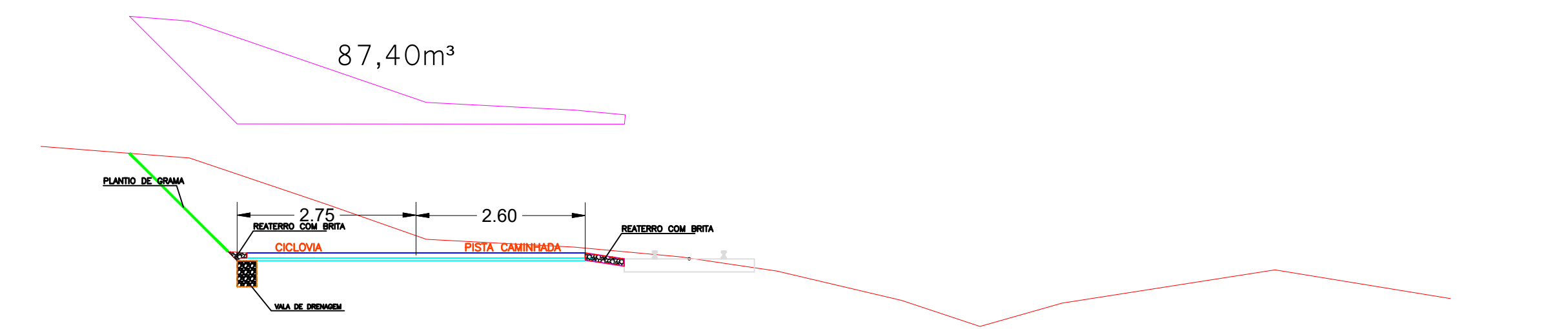

ESTACA 132

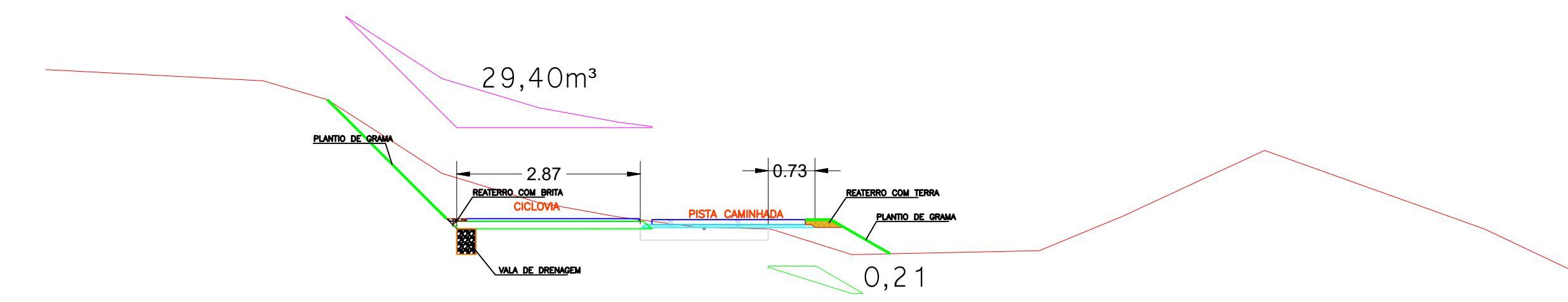

ESTACA 133

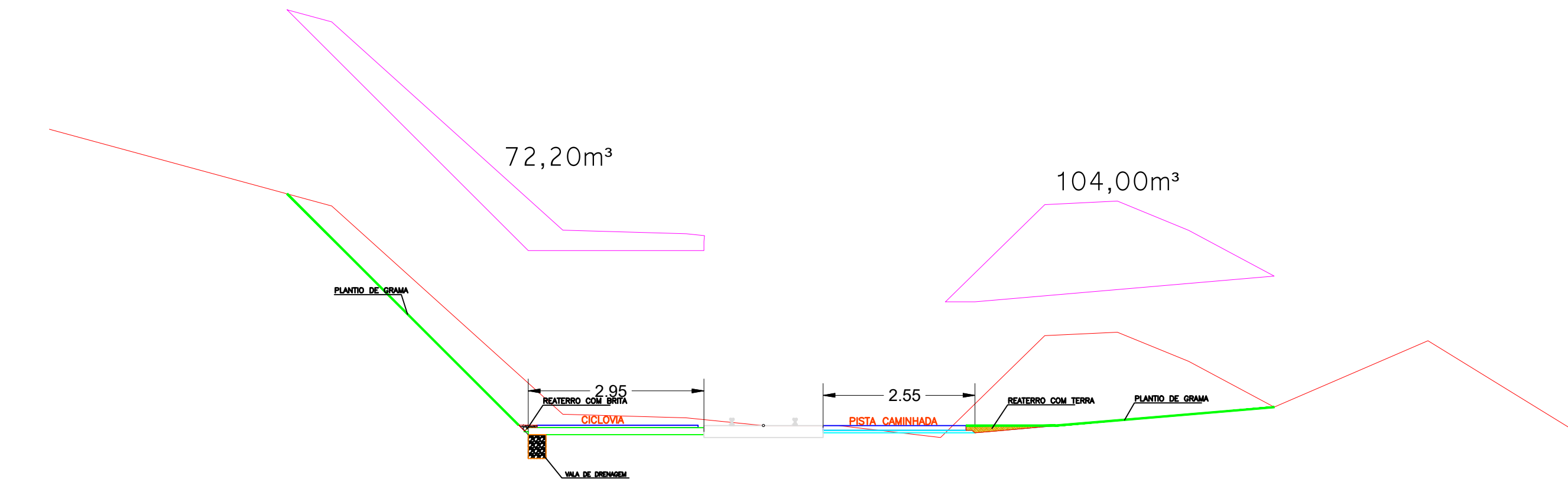

ESTACA 134

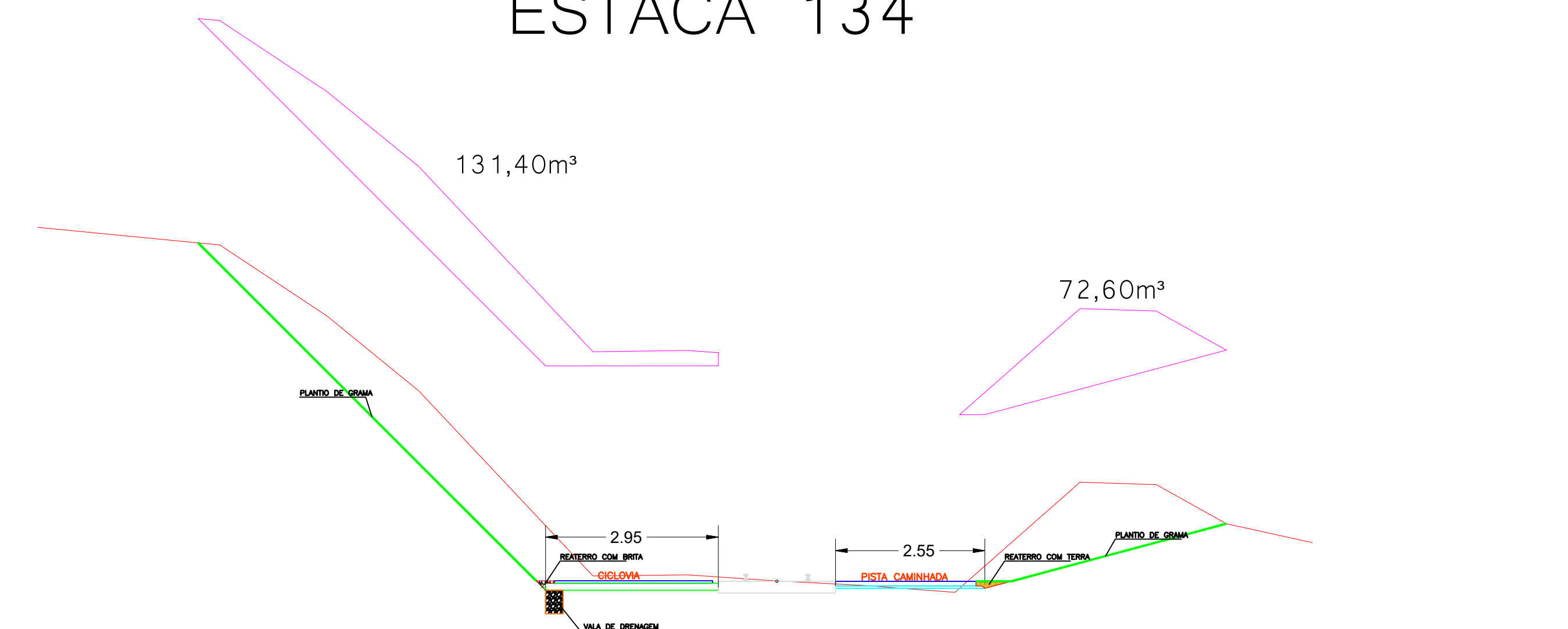

ESTACA 135

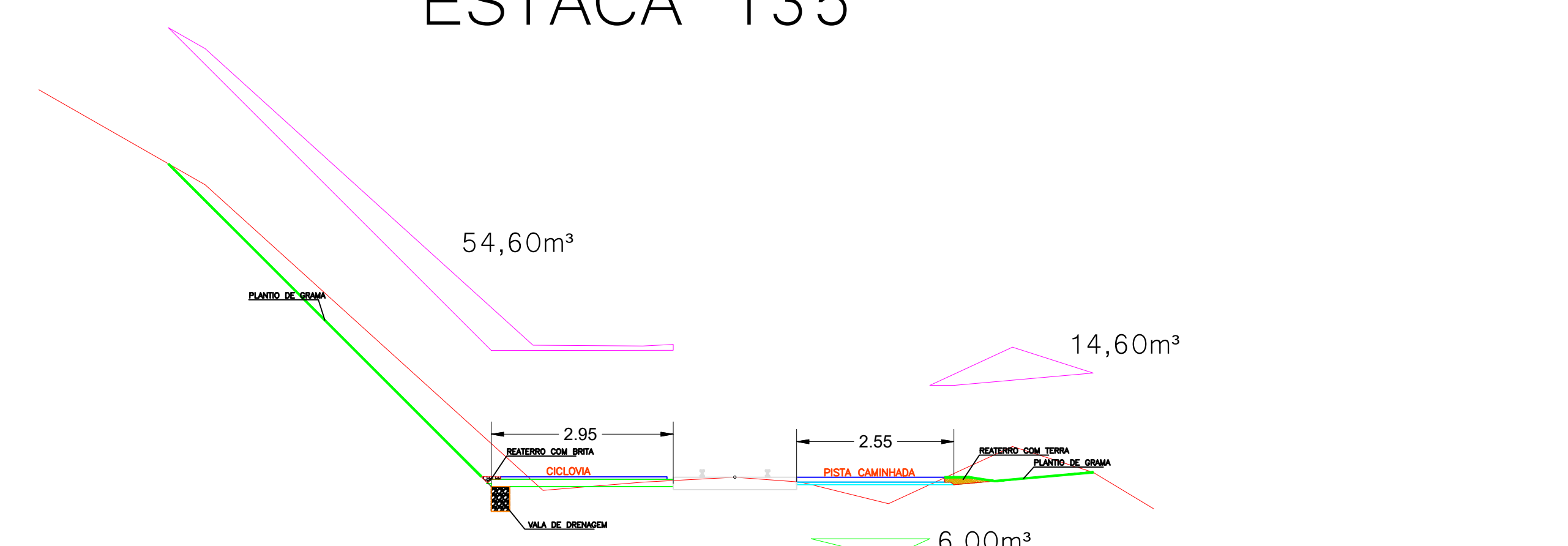

ESTACA 136

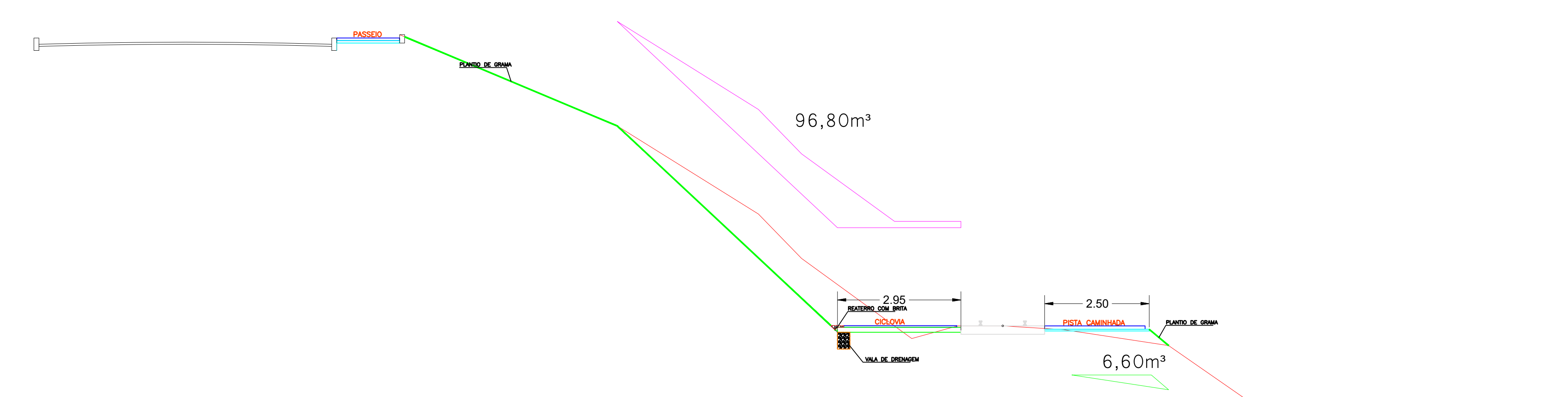

ESTACA 137

Projeto: PARQUE LINEAR - TRECHO 02		FOLHA
		07/24
Referência: PARQUE LINEAR DE CAÇADOR LEVANTAMENTO DE SERVIÇOS TRECHO ESTACA 123 - 177 - TRECHO 04		Data: 12 março 2020
Revisões: REVISÃO DO PROJETO		
Responsável Técnico: EMERSON SCHMIDT - CREA 45145-0		
Escala: 1/150		
Desenho: EMERSON		

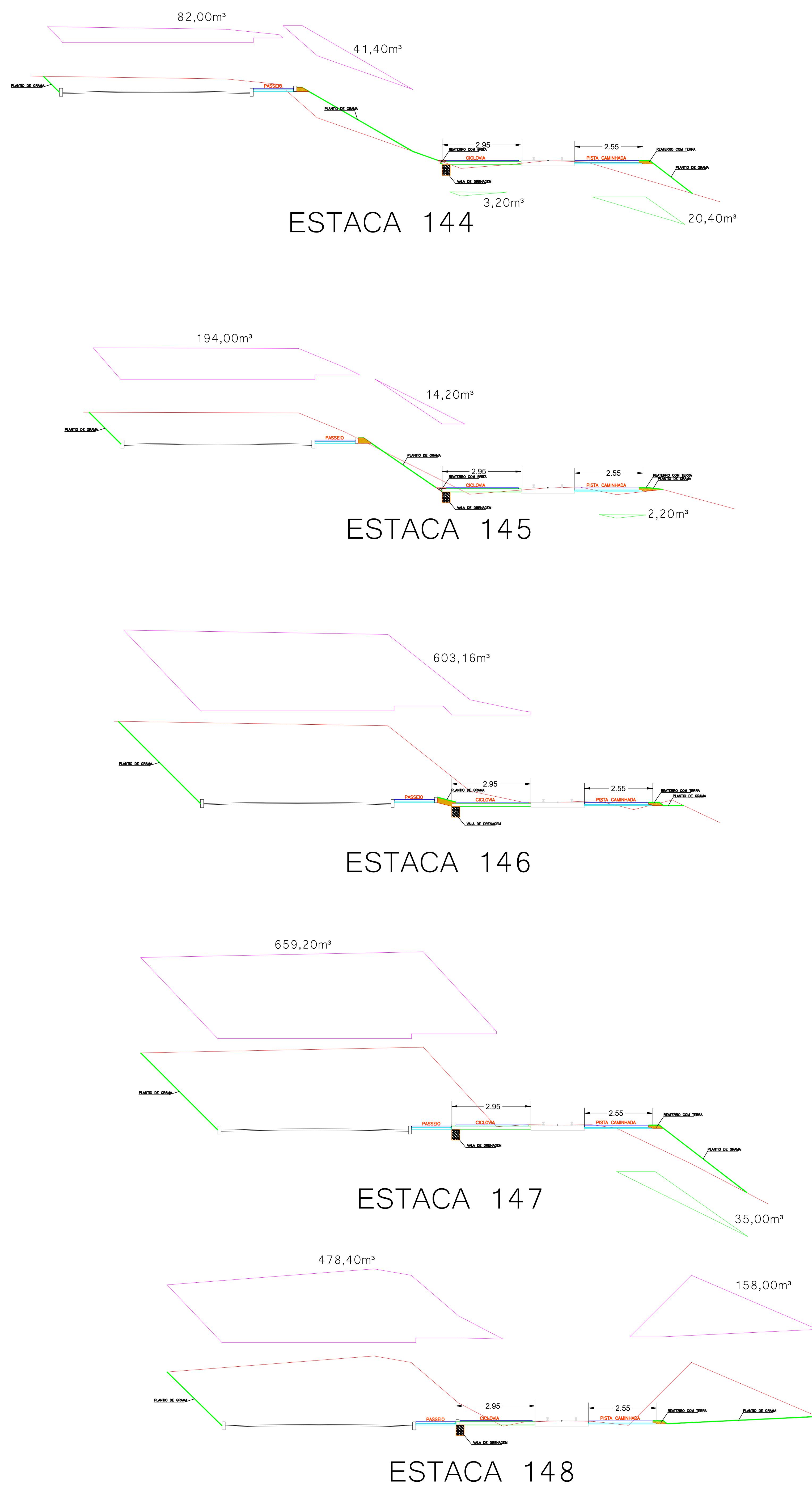
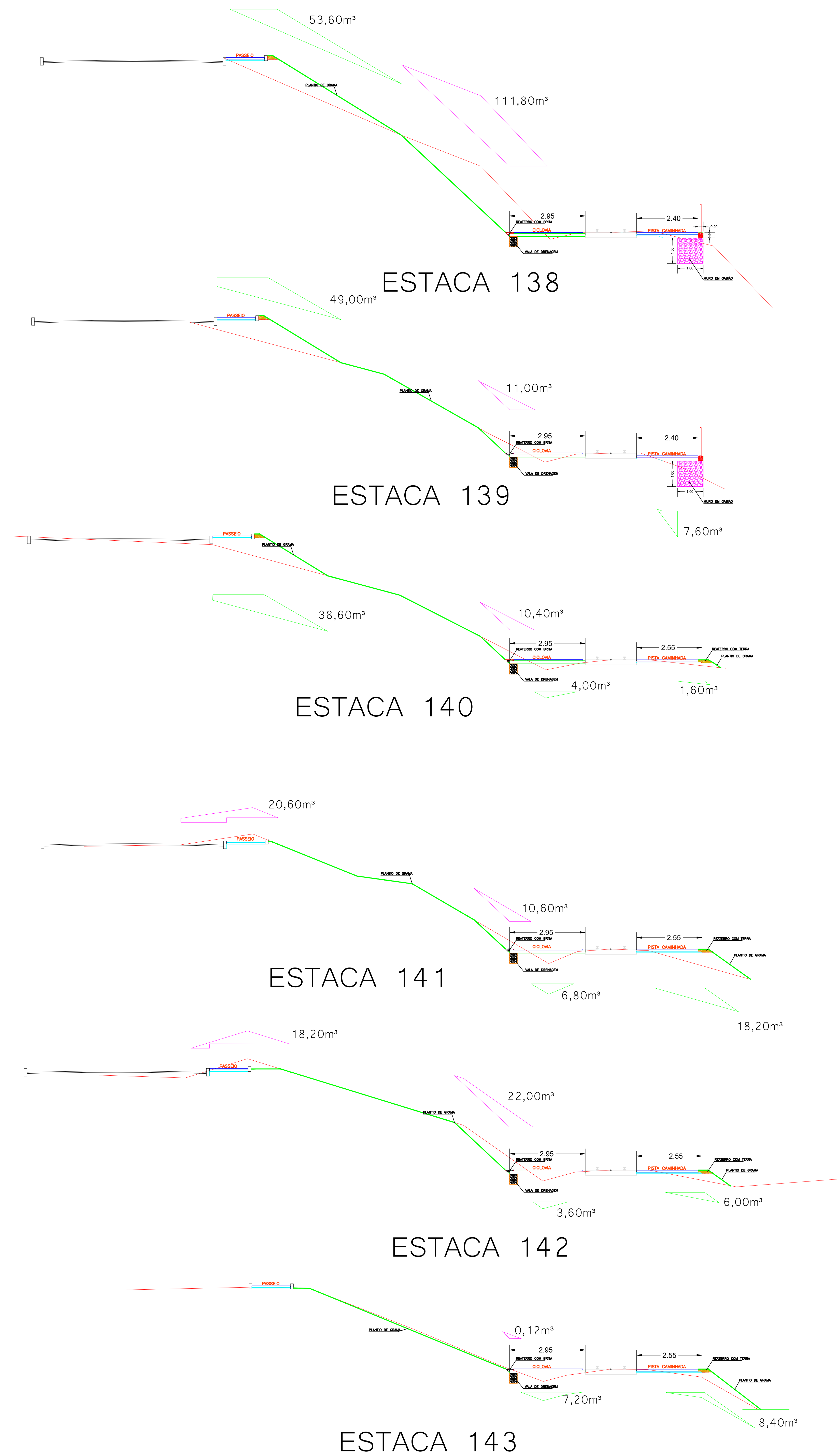

		Projeto: PARQUE LINEAR - TRECHO 02
Referência: PARQUE LINEAR DE CAÇADOR LEVANTAMENTO DE SERVIÇOS TRECHO ESTACA 123 - 177 - TRECHO 04	Data: 12 março 2020	FOLHA 08/24
Revisões: REVISÃO DO PROJETO - - -	Área: Escala: 1/150 Desenho: EMERSON Arquivo: D:\Projeto\PARQUE LINEAR\FACS\TRECHO 04.dwg	
Responsável Técnico: EMERSON SCHMIDT - CREA 45145-D		

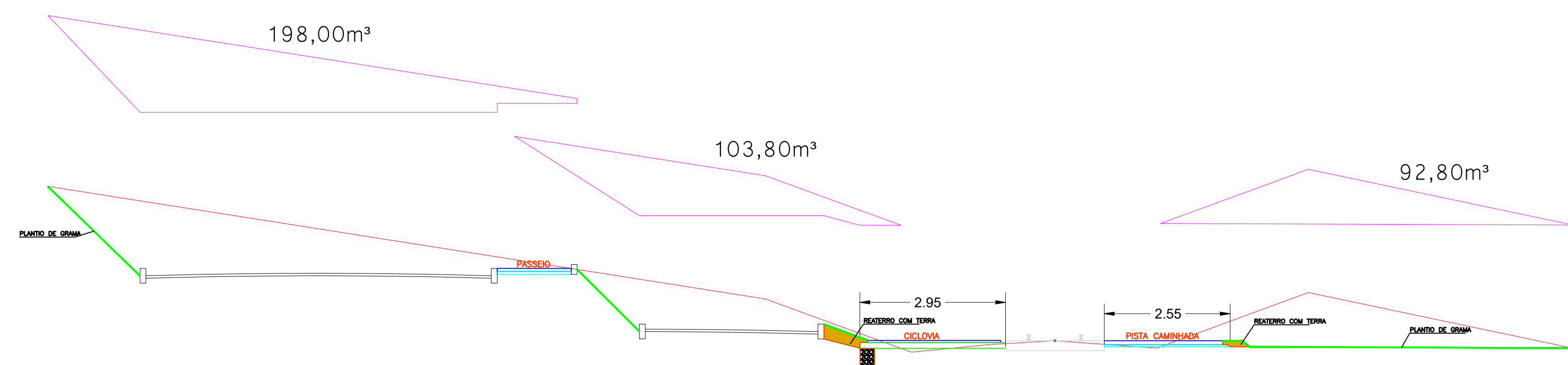

ESTACA 150

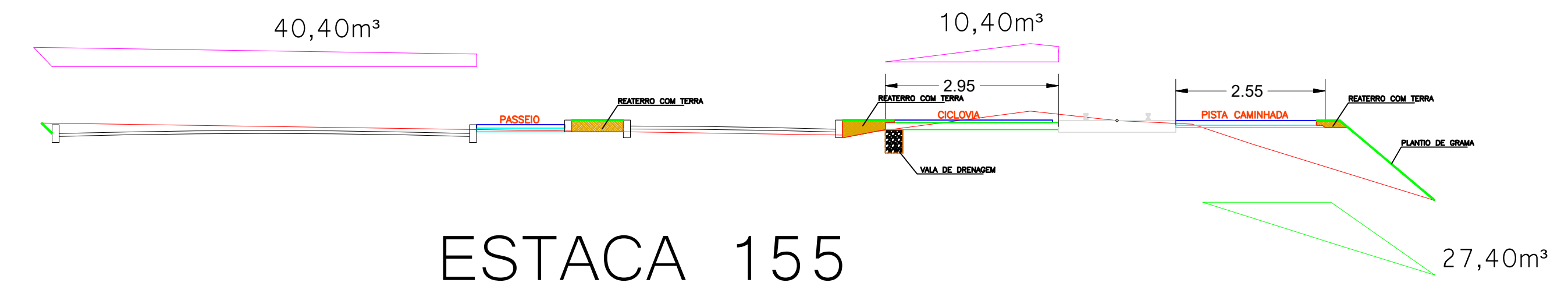

ESTACA 155

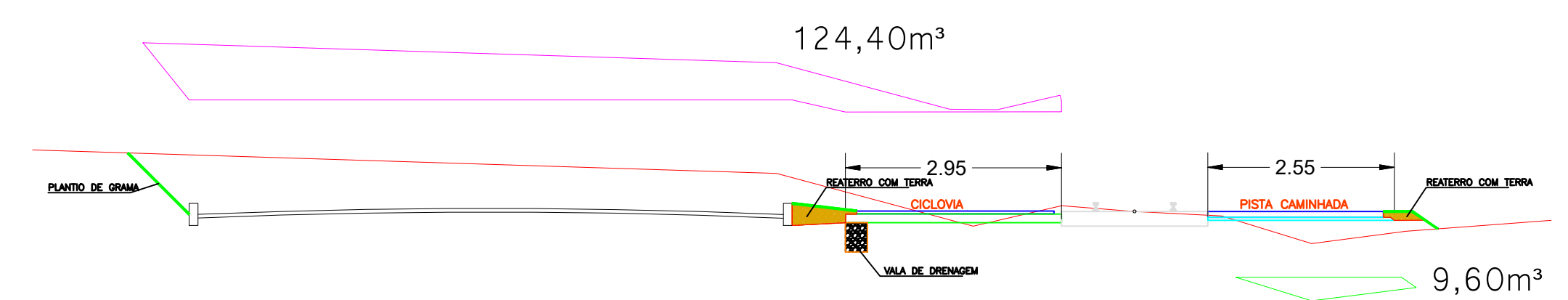

ESTACA 156

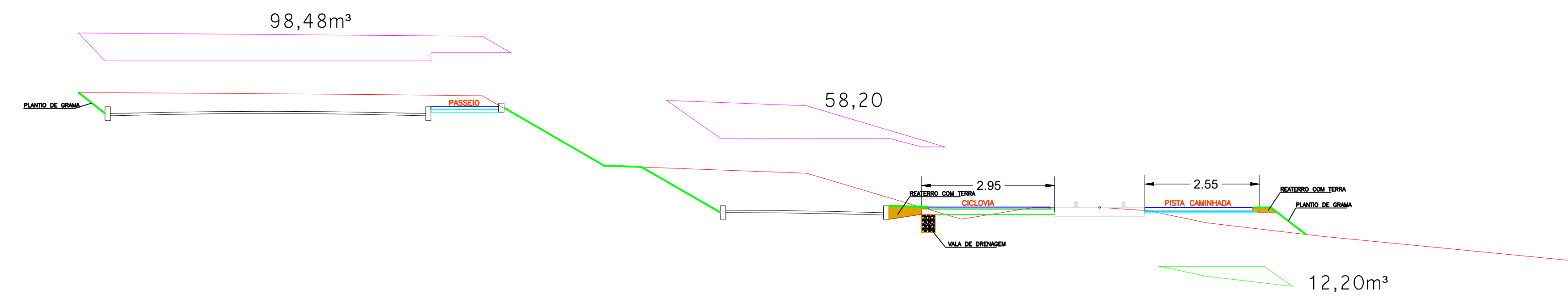

ESTACA 151

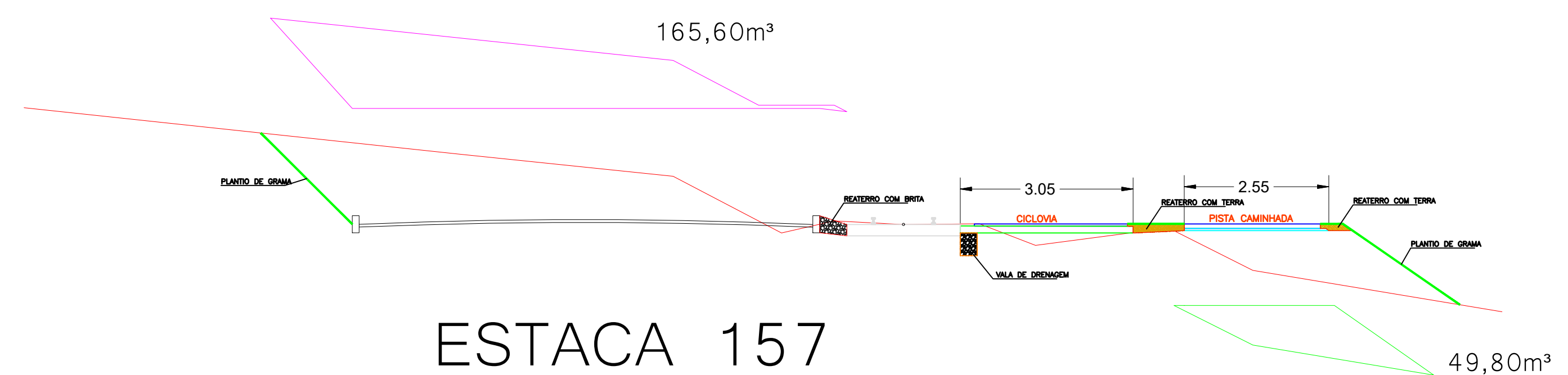

ESTACA 157

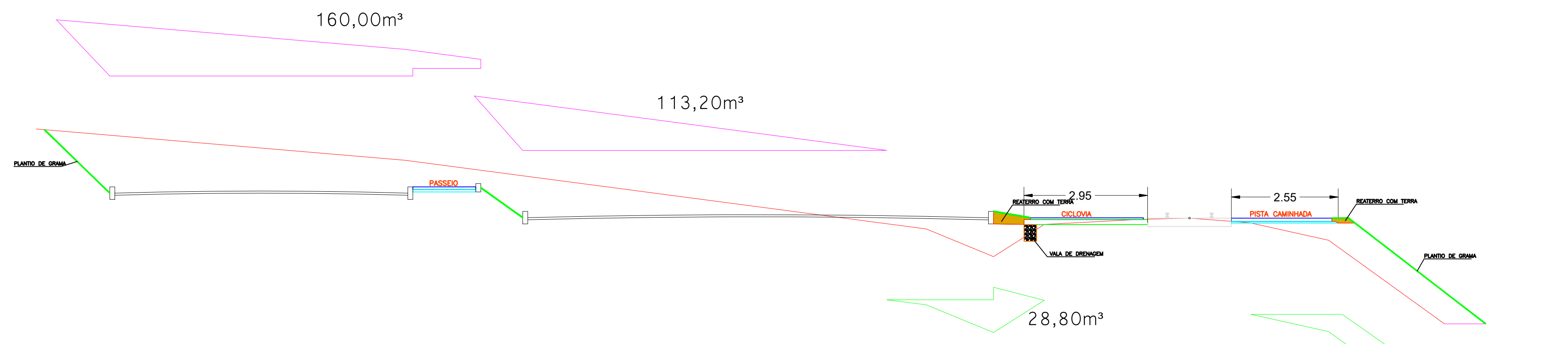

ESTACA 152

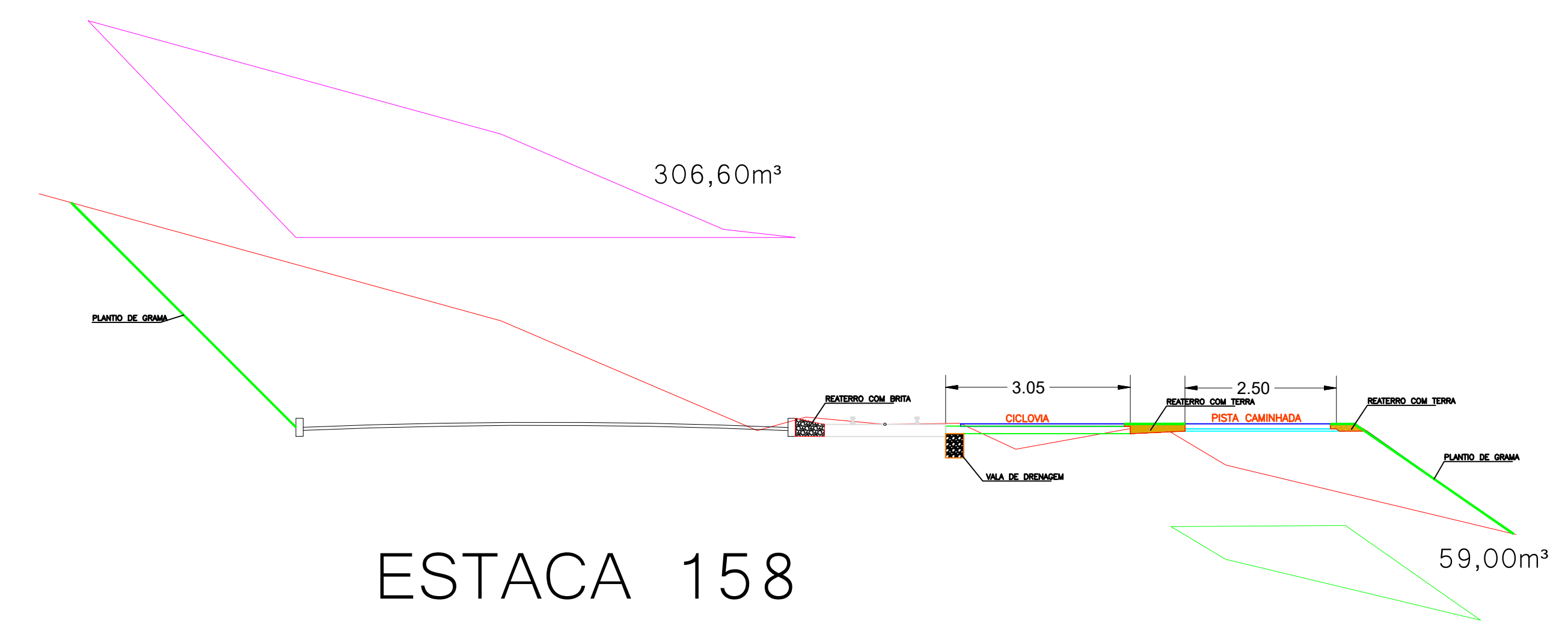

ESTACA 158

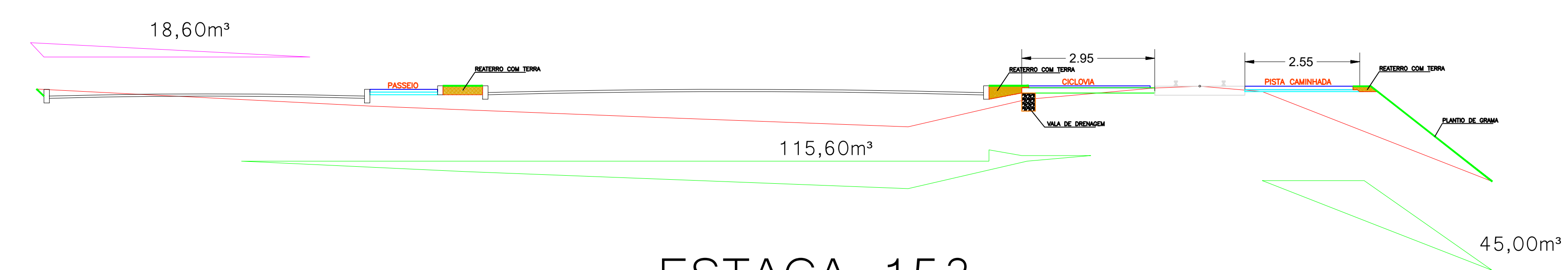

ESTACA 153

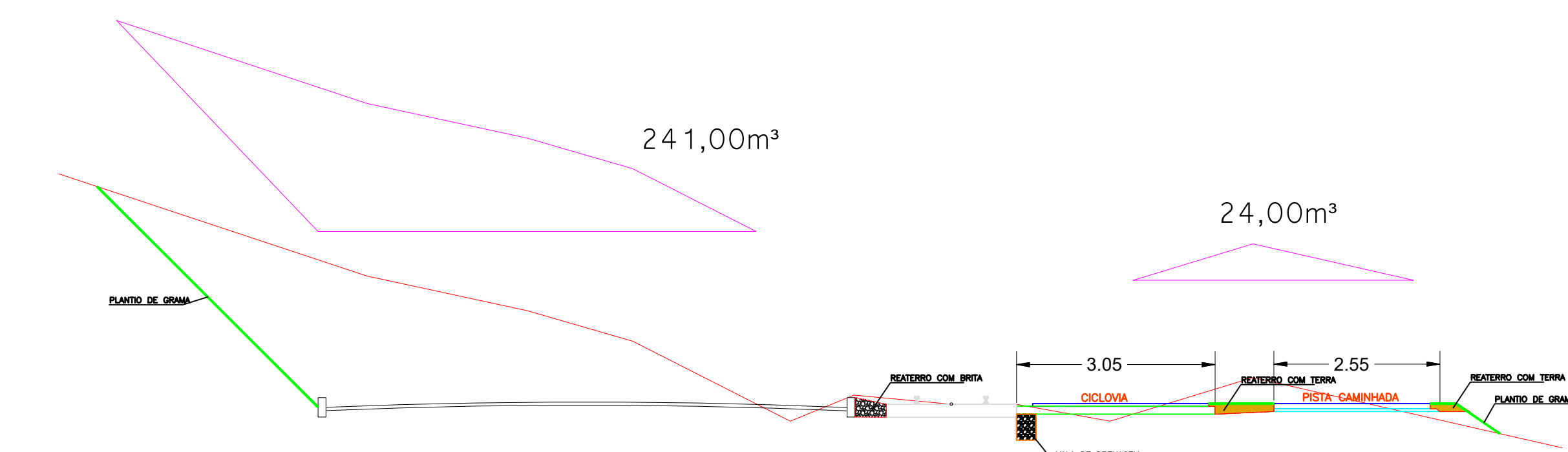

ESTACA 159

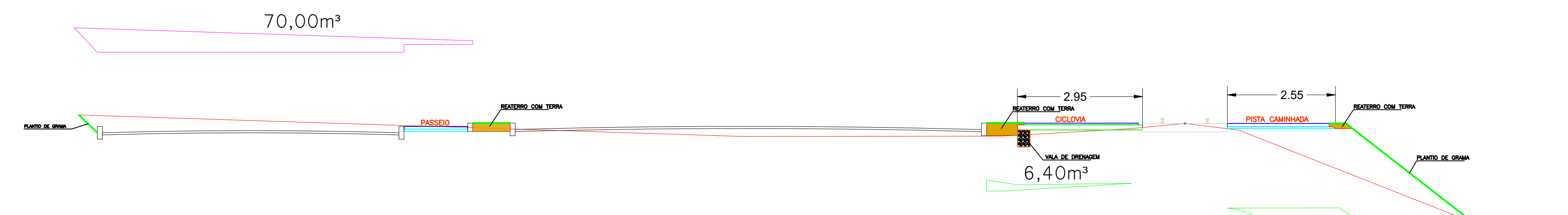

ESTACA 154

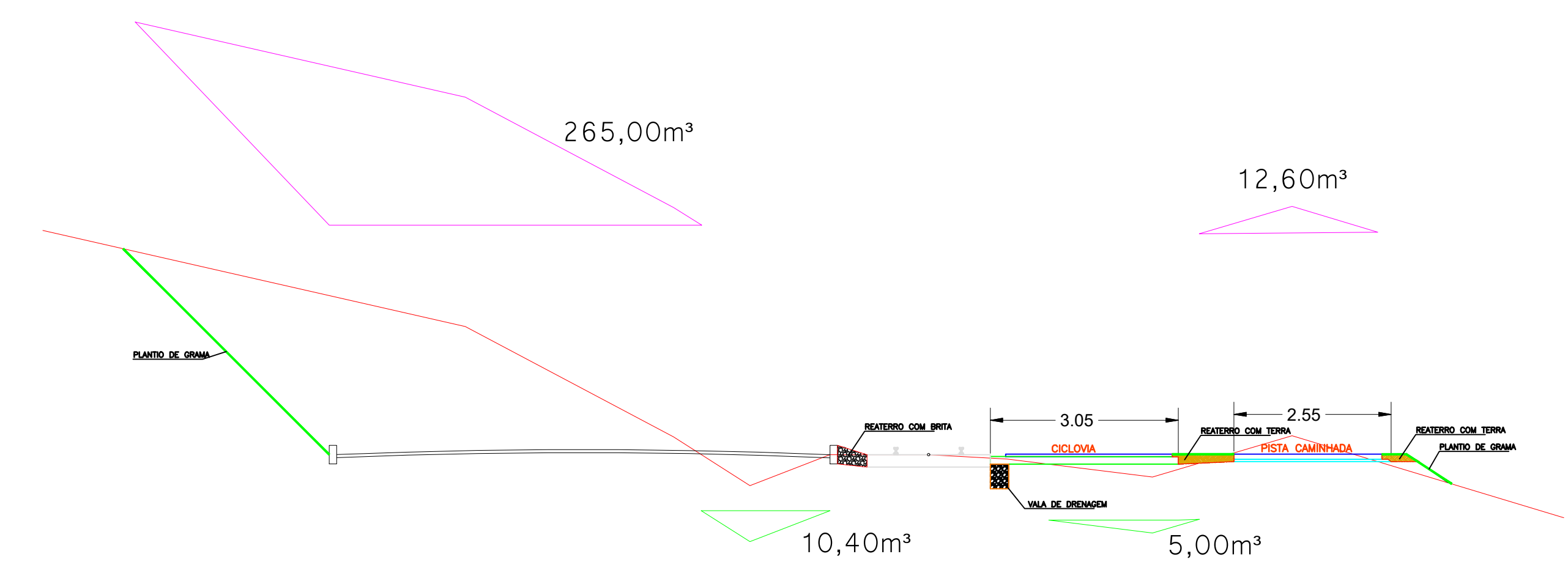

ESTACA 160

Projeto: PARQUE LINEAR - TRECHO 02 		Referência: PARQUE LINEAR DE CAÇADOR LEVANTAMENTO DE SERVIÇOS TRECHO ESTACA 123 - 177 - TRECHO 04	FOLHA 09/24
Responsável Técnico: EMERSON SCHMIDT - CREA 45145-D		Revisões: REVISÃO DO PROJETO - - -	Data: 12 março 2020
Área: Escala: 1/150 Desenho: EMERSON Arquivo: D:\p\urbanismo\PARQUE LINEAR-FMCS\TRECHO 04.dwg			

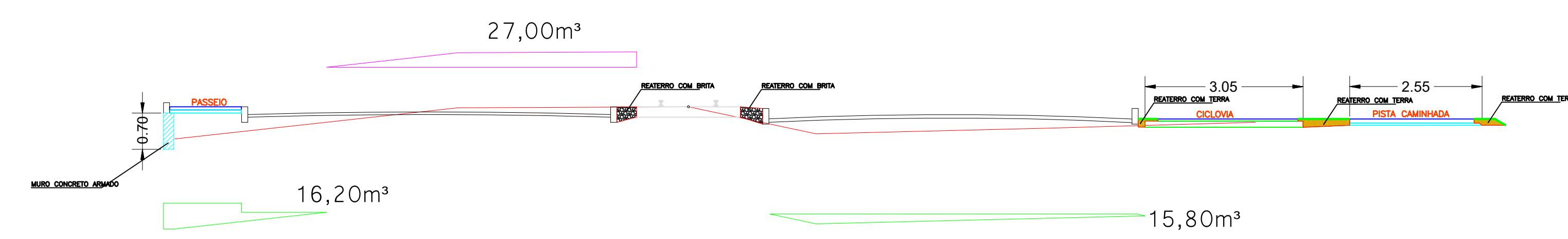

ESTACA 171

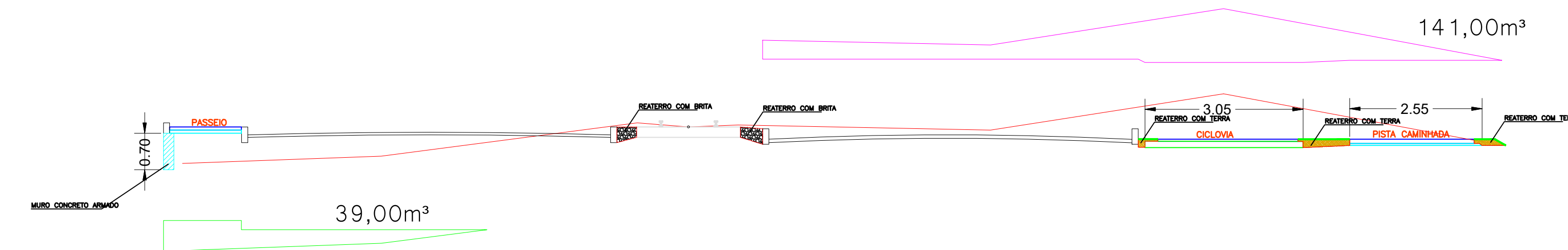

ESTACA 172

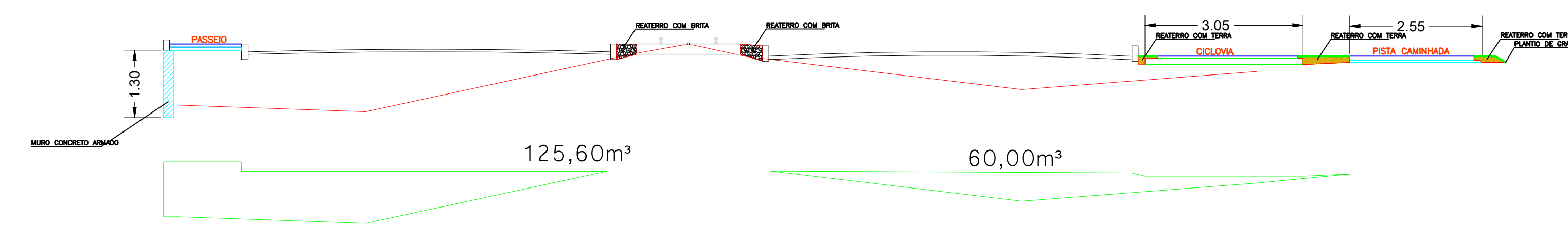

ESTACA 173

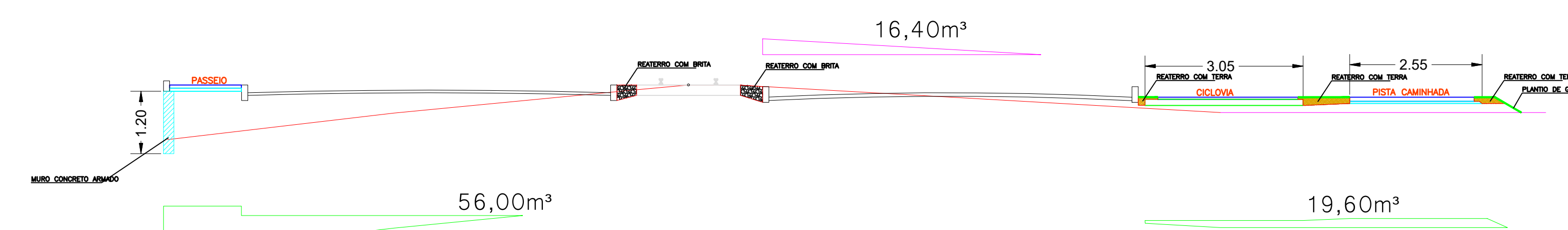

ESTACA 174

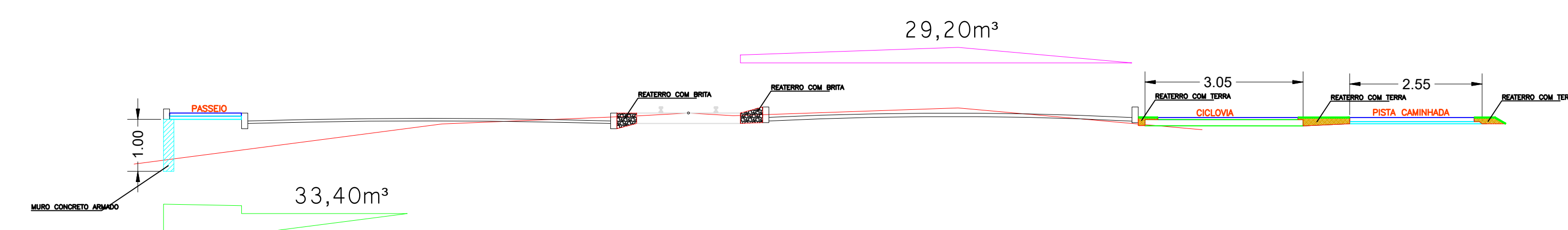

ESTACA 175

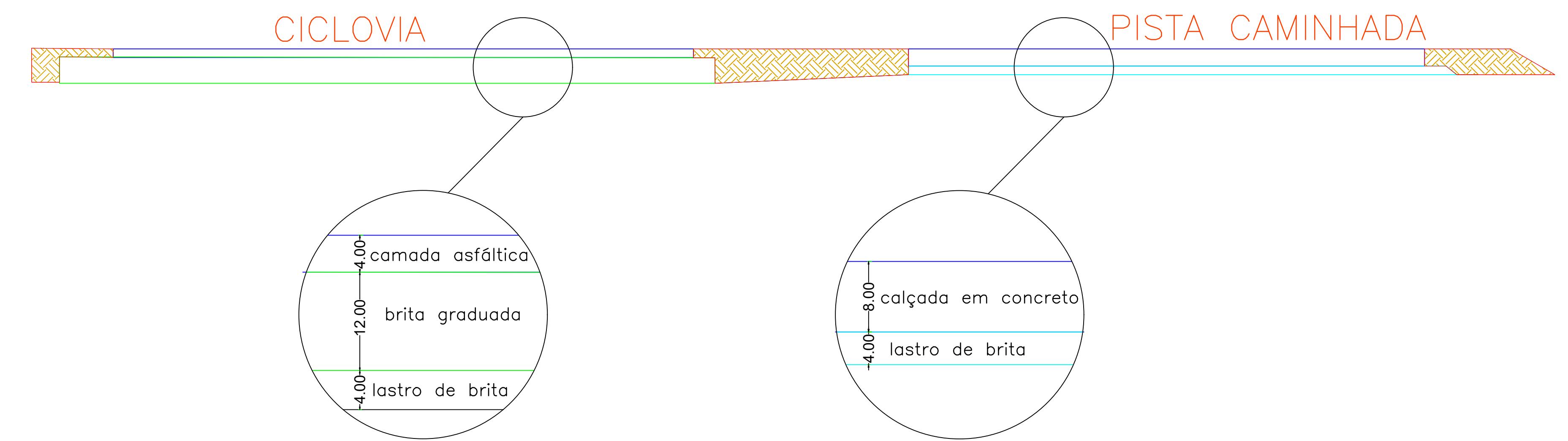

DETALHE DA BOCA DE LOBO
ESC. 1/25

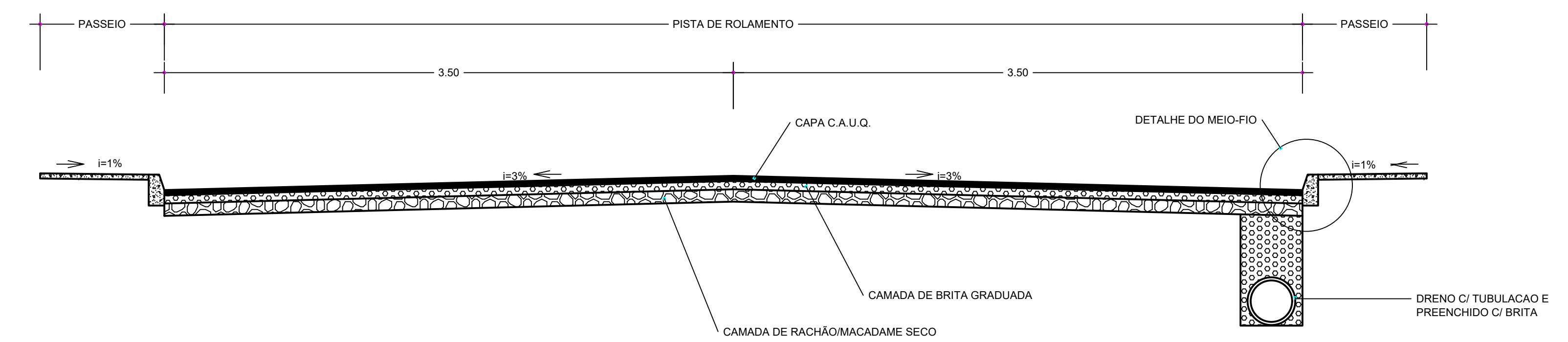
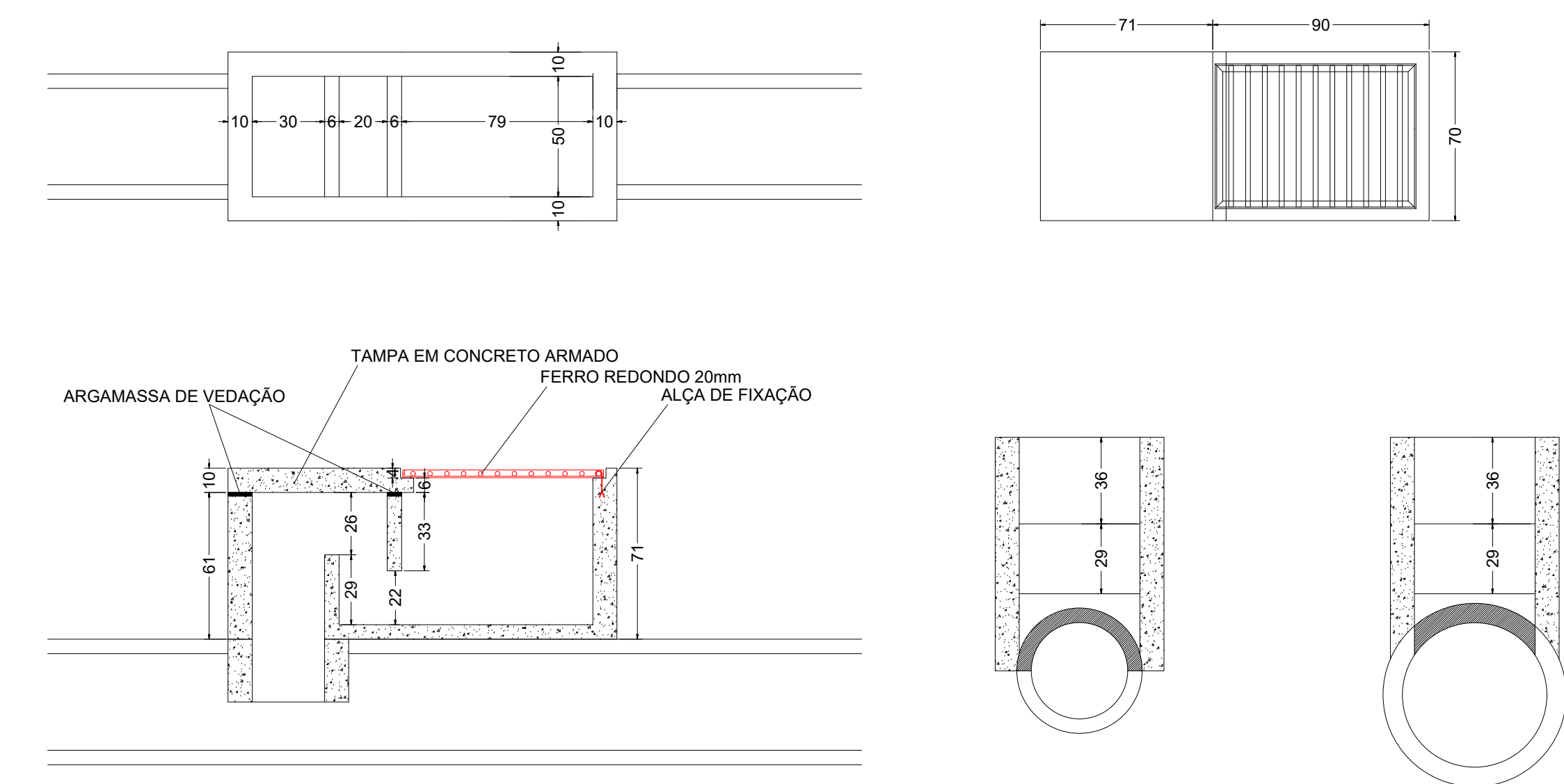

SEÇÃO TRANSVERSAL
SEM ESCALA

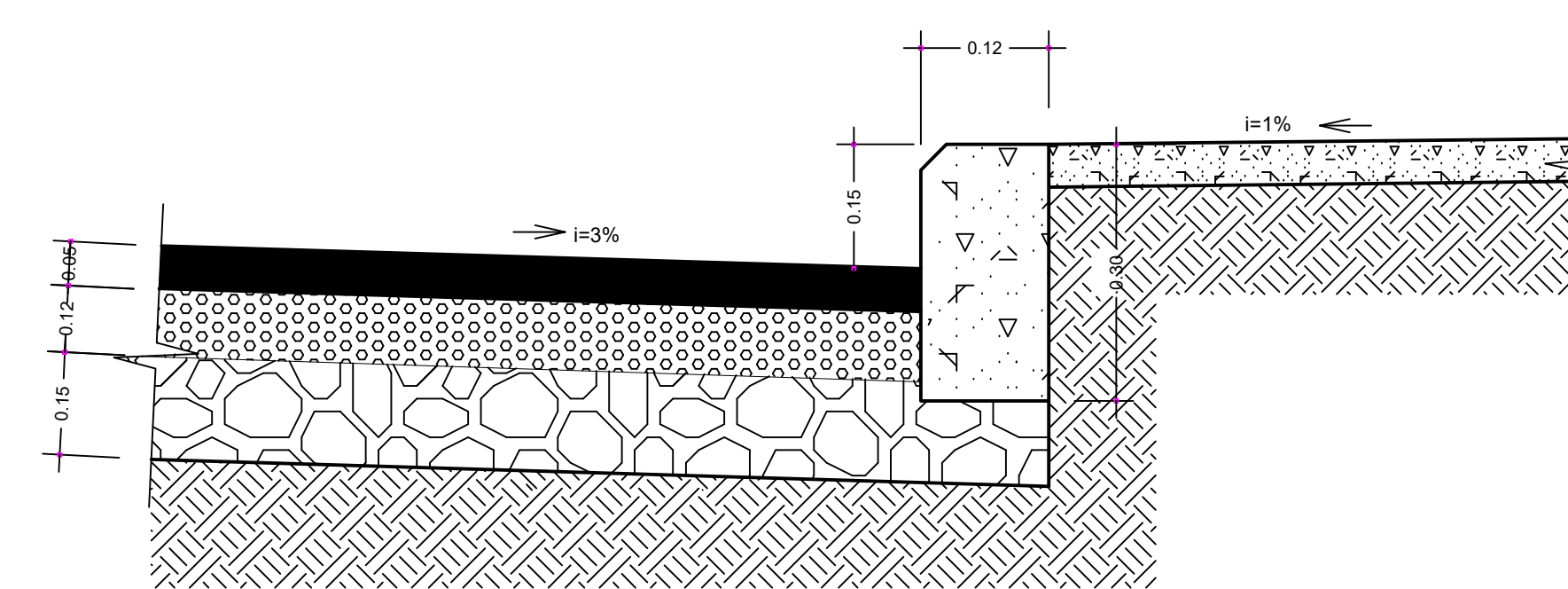

DETALHE DO MEIO-FIO
SEM ESCALA

Projeto: PARQUE LINEAR - TRECHO 02		Referência	FOLHA
		PARQUE LINEAR DE CAÇADOR LEVANTAMENTO DE SERVIÇOS TRECHO ESTACA 123 - 177 - TRECHO 04	11/24
Revisões	Revisão DO PROJETO	Responsável Técnico	Data
-	-	EMERSON SCHMIDT - CREA 45145-D	12 março 2020
Área	1/150	Desenho	EMERSON
Arquivo	D:\Projeto\Parque Linear\PARQUE LINEAR - TRECHO 04.dwg		

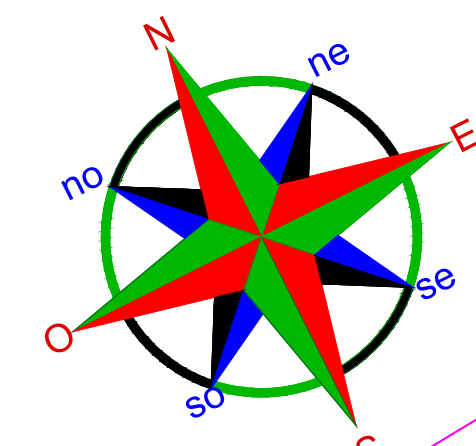

Rua Onio Pedrassani

RUA CAMPOS NOVOS

Rua Onio Pedrassani

A= 18,20m²

Rua Onio Pedrassani

A= 159,90m²

Rio do Peixe

Rio do

123

124

125

126

127

128

129

130

131

132

132+9,40

133

134

889,5

PASSEIO

CICLOVIA 2,70m

PISTA DE CAMINHADA 2,50m

CICLOVIA 2,70m

PISTA DE CAMINHADA 2,50m

CICLOVIA 2,70m

PISTA DE CAMINHADA 2,50m

CICLOVIA 2,70m

PISTA DE CAMINHADA 2,50m

CICLOVIA 2,70m

PISTA DE CAM. 2,40m

A= 18,20m²

A= 159,90m²

GEOMÉTRICO - PARQUE LINEAR DE CAÇADOR	
	Referência: PARQUE LINEAR DE CAÇADOR LEVANTAMENTO DE SERVIÇOS TRECHO ESTACA 123 - 177 COTADO TRECHO 04
	Revizões: - - - -
Responsável Técnico: EMERSON SCHMIDT - CREA 45145-0	Área INDICADA Escala 1/250 Desenho EMERSON Arquivo D:\Instituto\PARQUE LINEAR PARC\TRECHO 04.dwg
	FOLHA 12/24 Data 12 março 2020

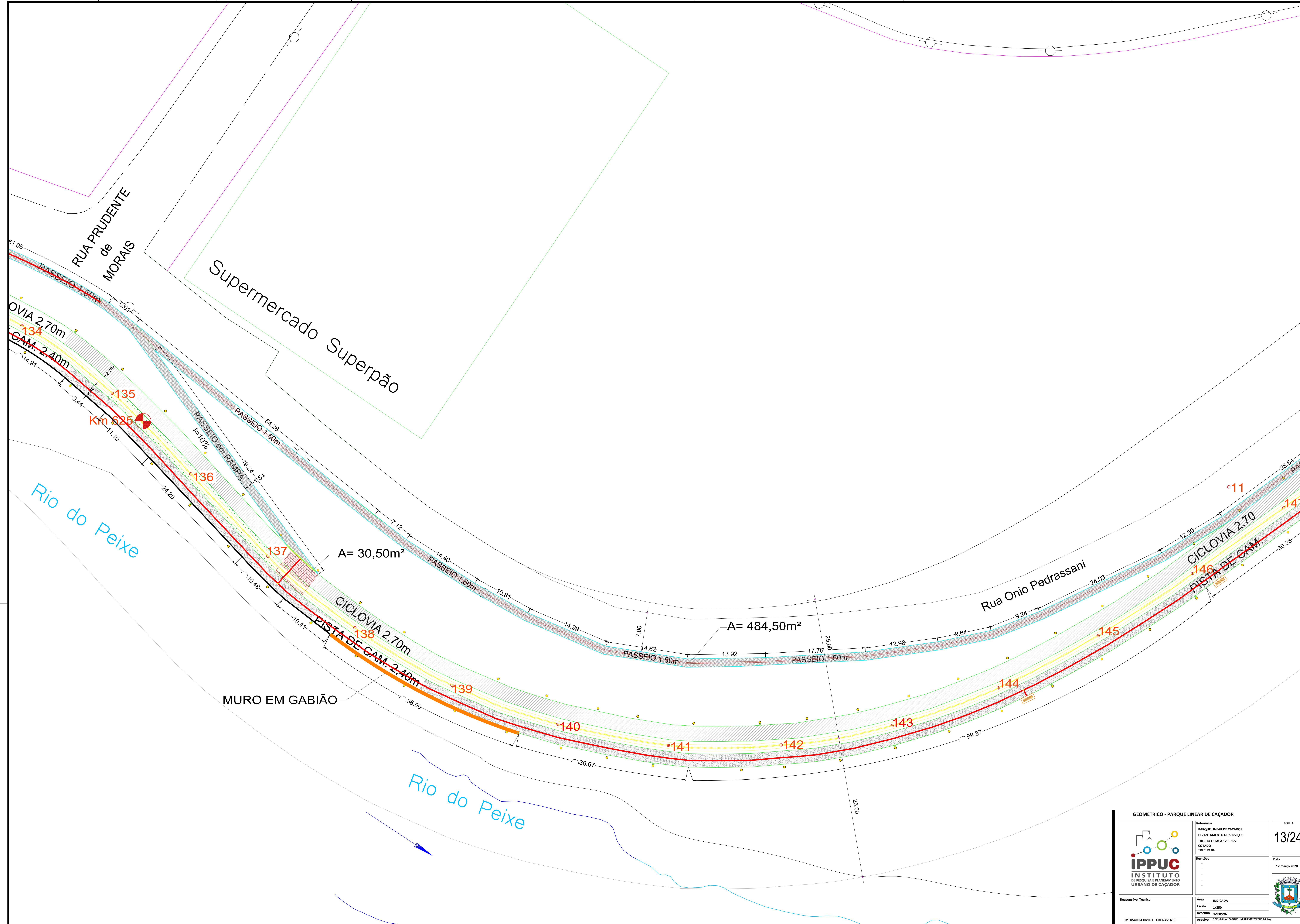

GEOMÉTRICO - PARQUE LINEAR DE CAÇADOR		FOLHA
 <p>IPPUC INSTITUTO DE PESQUISA E PLANEJAMENTO URBANO DE CAÇADOR</p>	Referência: PARQUE LINEAR DE CAÇADOR LEVANTAMENTO DE SERVIÇOS TRECHO ESTACA 123 - 177 CIDADO TRECHO 04	13/24
	Responsável Técnico: EMERSON SCHMIDT - CREA 45145-0	Área INDICADA Escala 1/250 Desenho EMERSON Arquivo D:\Instituto\PARQUE LINEAR PARCELO 04.dwg

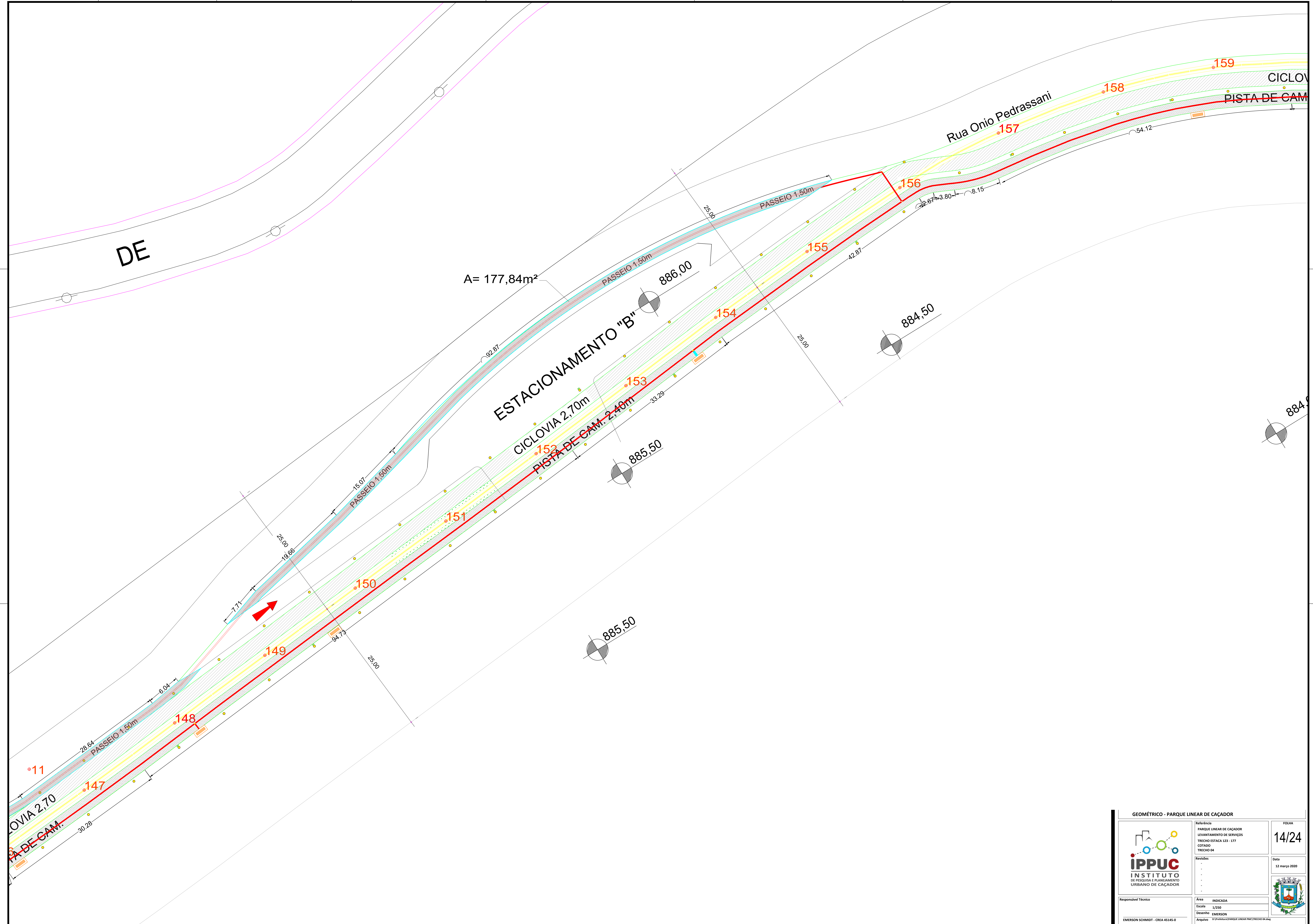

GEOMÉTRICO - PARQUE LINEAR DE CAÇADOR		FOLHA	
 IPPUC INSTITUTO DE PESQUISA E PLANEJAMENTO URBANO DE CAÇADOR		14/24	
Referência: PARQUE LINEAR DE CAÇADOR LEVANTAMENTO DE SERVIÇOS TRECHO ESTACA 123 - 177 COTADO TRECHO 04		Data: 12 março 2020	
Responsável Técnico: EMERSON SCHMIDT - CREA 45145-0		Área INDICADA Escala 1/250 Desenho EMERSON Arquivo D:\Instituto\PARQUE LINEAR PARCELO 04.dwg	

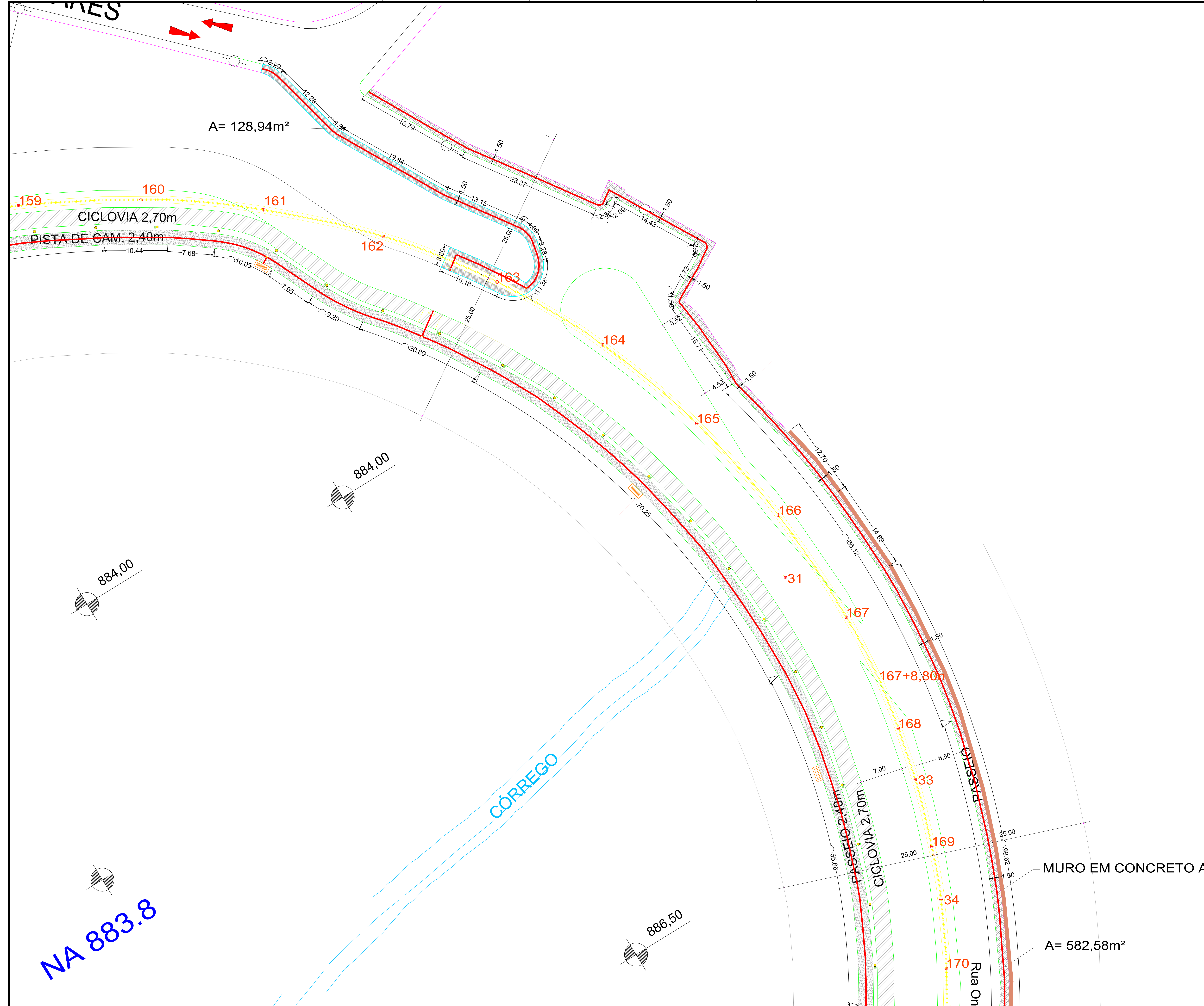

NA 883.8

GEOMÉTRICO - PARQUE LINEAR DE CAÇADOR	
Referência: PARQUE LINEAR DE CAÇADOR LEVANTAMENTO DE SERVIÇOS TRECHO ESTACA 123 - 177 COTADO TRECHO 04	FOLHA 15/24 Data 12 março 2020
Responsável Técnico EMERSON SCHMIDT - CREA 45145-0	Área INDICADA Escala 1/250 Desenho EMERSON Arquivo D:\Instituto\PARQUE LINEAR PARC\TRECHO 04.dwg

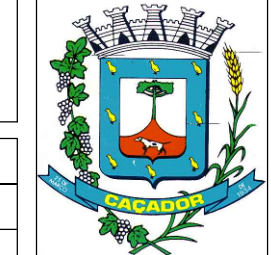

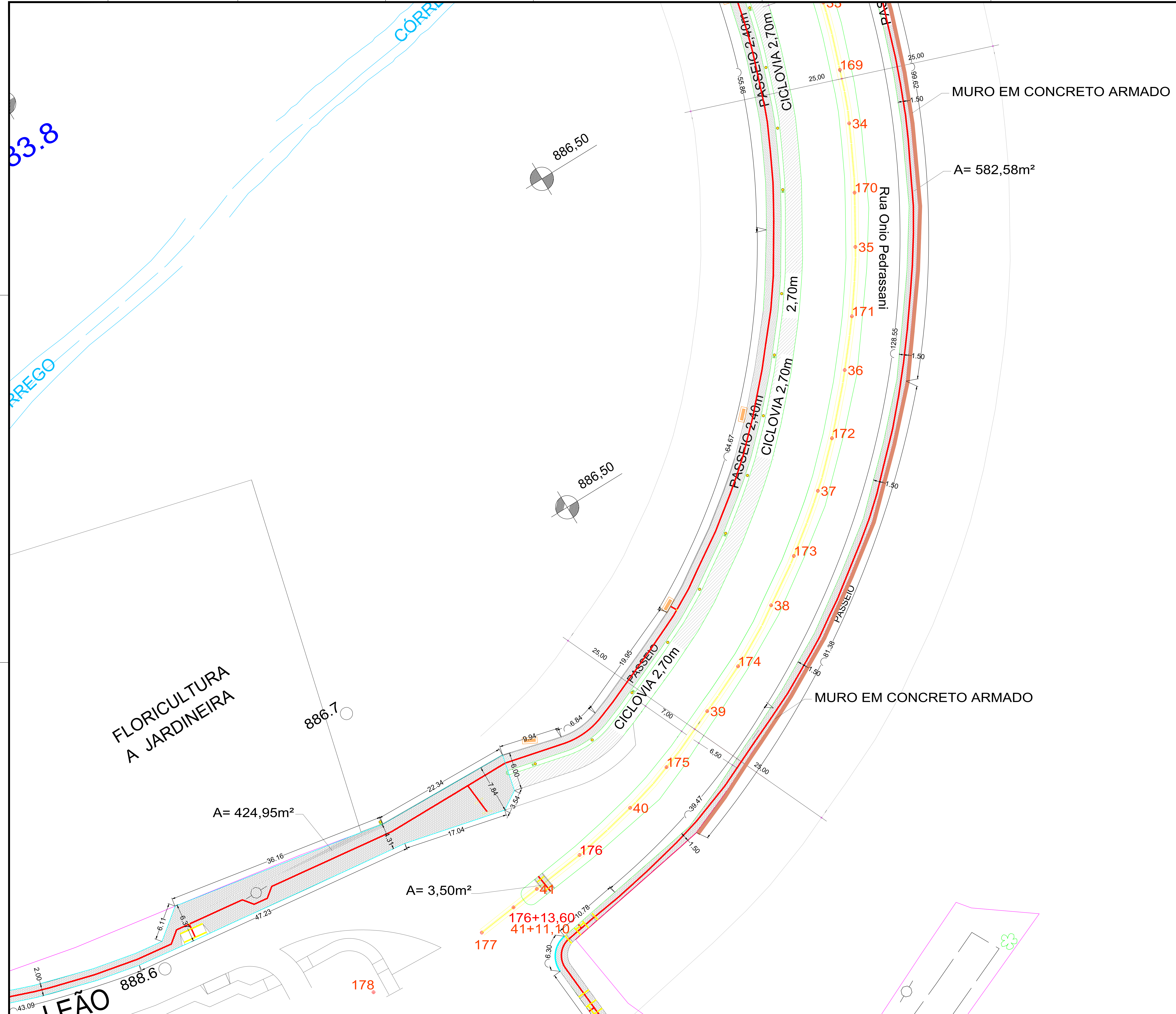

GEOMÉTRICO - PARQUE LINEAR DE CAÇADOR		Referência: PARQUE LINEAR DE CAÇADOR LEVANTAMENTO DE SERVIÇOS TRECHO ESTACA 123 - 177 COTADO TRECHO 04	FOLHA 16/24 Data 12 março 2020
		Responsável Técnico EMERSON SCHMIDT - CREA 45145-0	Área INDICADA Escala 1/250 Desenho EMERSON Arquivo D:\Instituto\PARQUE LINEAR PARC\TRECHO 04.dwg

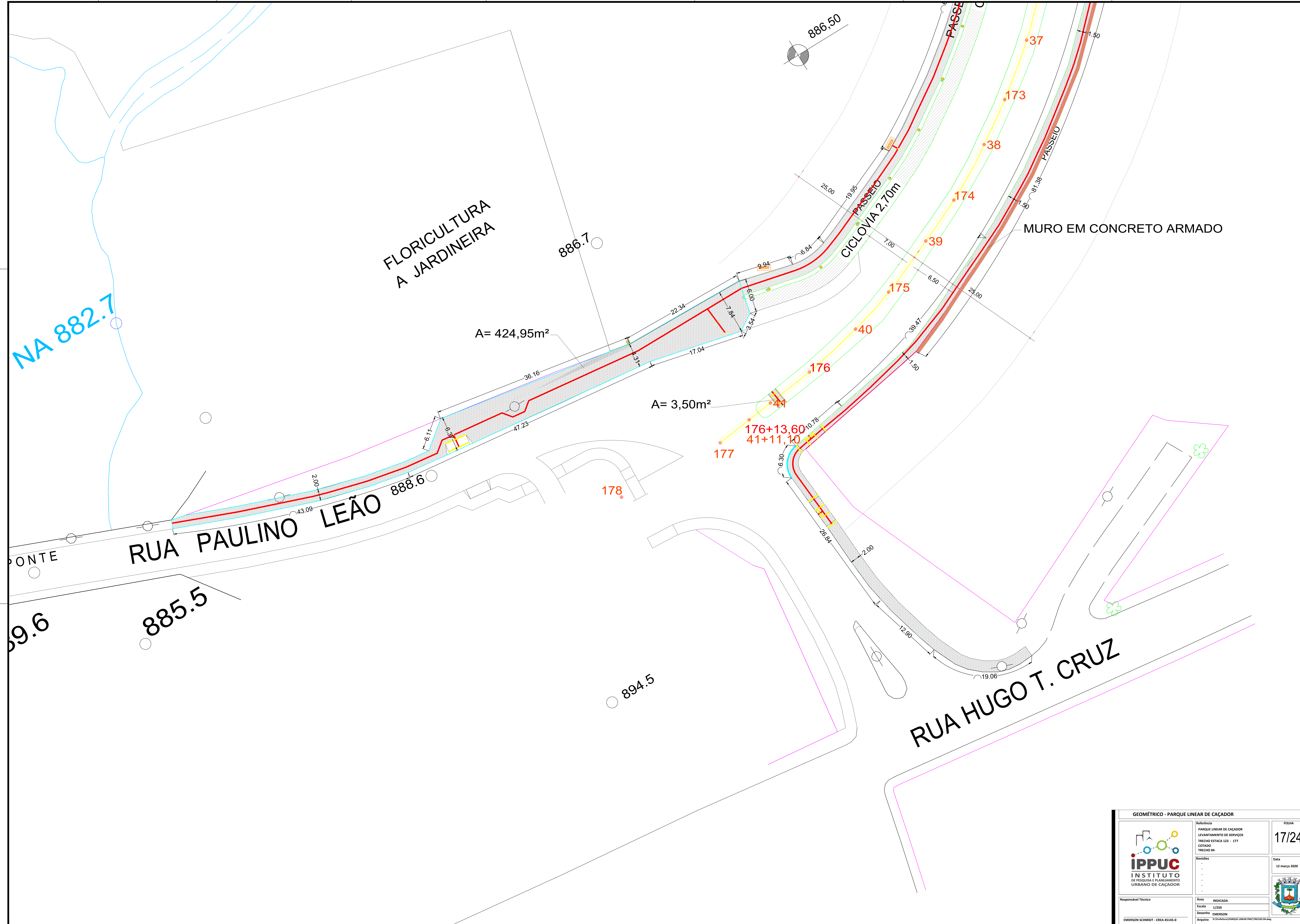

GEOMÉTRICO - PARQUE LINEAR DE CAÇADOR	
 <p>IPPUC INSTITUTO DE PESQUISA E PLANEJAMENTO URBANO DE CAÇADOR</p>	<p>Referência: PARQUE LINEAR DE CAÇADOR LEVANTAMENTO DE SERVIÇOS TRECHO ESTACA 123 - 177 CIDADO TRECHO 04</p> <p>Revisões: - - -</p>
<p>Responsável Técnico: EMERSON SCHMIDT - CREA 45145-0</p>	<p>FOLHA 17/24</p> <p>Data 12 março 2020</p> <p>Área INDICADA Escala 1/250 Desenho EMERSON Arquivo D:\Instituto\PARQUE LINEAR\TRECHO 04.dwg</p>

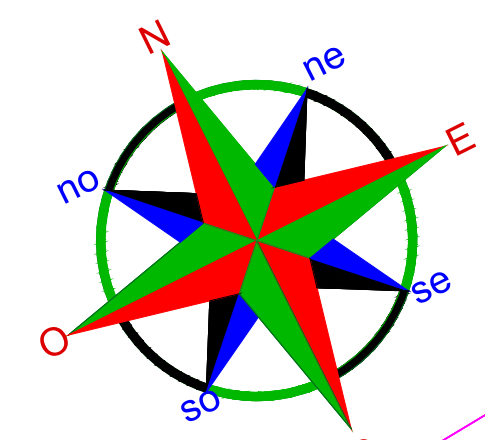

Rua Onio Pedrassani

RUA CAMPOS NOVOS

Rua Onio Pedrassani

RUA PRUDENTE de MORAIS

Rio do Peixe

Rio do Peixe

Rua Onio Pedrassani

Rua Nereu Ramos

DEMOLIÇÃO DE PAVIMENTAÇÃO ASFÁLTICA

- MEO-FIO 10m/15m/20m
- MEO-FIO 10m/15m/20m
- PISTA DE CAMINHADA - CONCRETO (Item 7 do Memorial Descritivo)
- CICLOVIA - ASFALTO (Item 6 do Memorial Descritivo)
- PASSEIO PÚBLICO - BLOCO INTERTRAVADO (Item 9 do Memorial Descritivo)
- PLANTIO DE GRAMA EM LEIVA

GEOMÉTRICO - PARQUE LINEAR DE CAÇADOR	
	Referência PARQUE LINEAR DE CAÇADOR DEMONSTRATIVO PAVIMENTAÇÃO/GRAMA TRECHO ESTACA 123 - 177 TRECHO 04
	Revizões - - -
Responsável Técnico EMERSON SCHMIDT - CREA 45145-0	Área INDICADA Escala 1/250 Desenho EMERSON Arquivo D:\Instituto\PARQUE LINEAR PARQUE TRECHO 04.dwg
	FOLHA 18/24 Data 12 março 2020

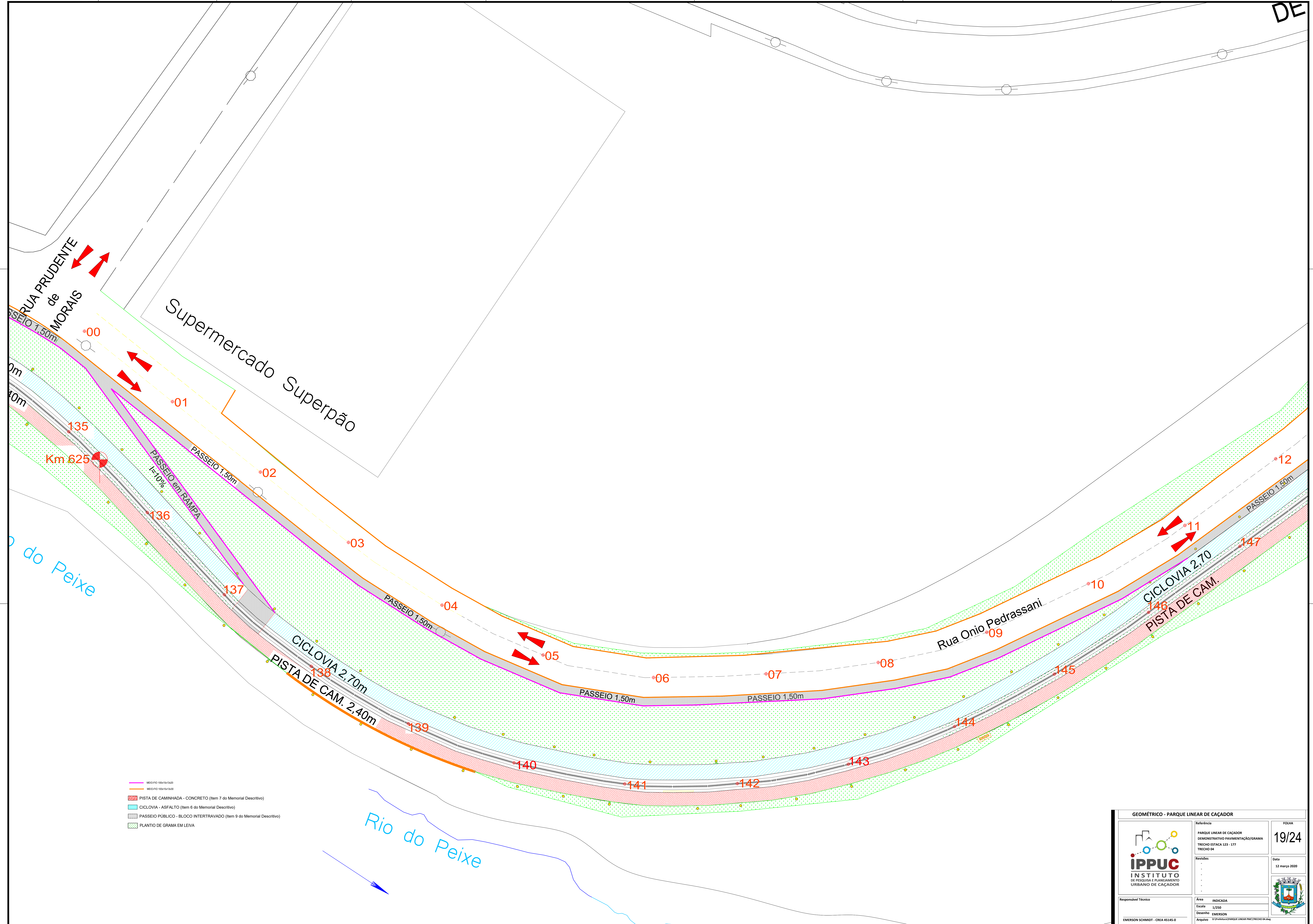

- MEIO FIO 10x15x30
- MEIO FIO 10x15x30
- PISTA DE CAMINHADA - CONCRETO (Item 7 do Memorial Descritivo)
- CICLOVIA - ASFALTO (Item 6 do Memorial Descritivo)
- PASSEIO PÚBLICO - BLOCO INTERTRAVADO (Item 9 do Memorial Descritivo)
- PLANTIO DE GRAMA EM LEIVA

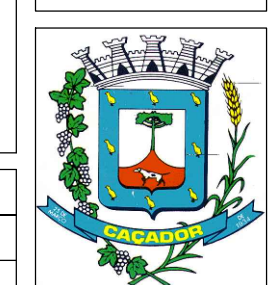
GEOMÉTRICO - PARQUE LINEAR DE CAÇADOR		FOLHA
		19/24 Data 12 março 2020
Referência PARQUE LINEAR DE CAÇADOR DEMONSTRATIVO PAVIMENTAÇÃO/GRAMA TRECHO ESTACA 123 - 177 TRECHO 04	Responsável Técnico Emerson Schmidt - CREA 45145-0	Área INDICADA Escala 1/250 Desenho EMERSON Arquivo D:\Instituto\PARQUE LINEAR PARC\TRECHO 04.dwg
		

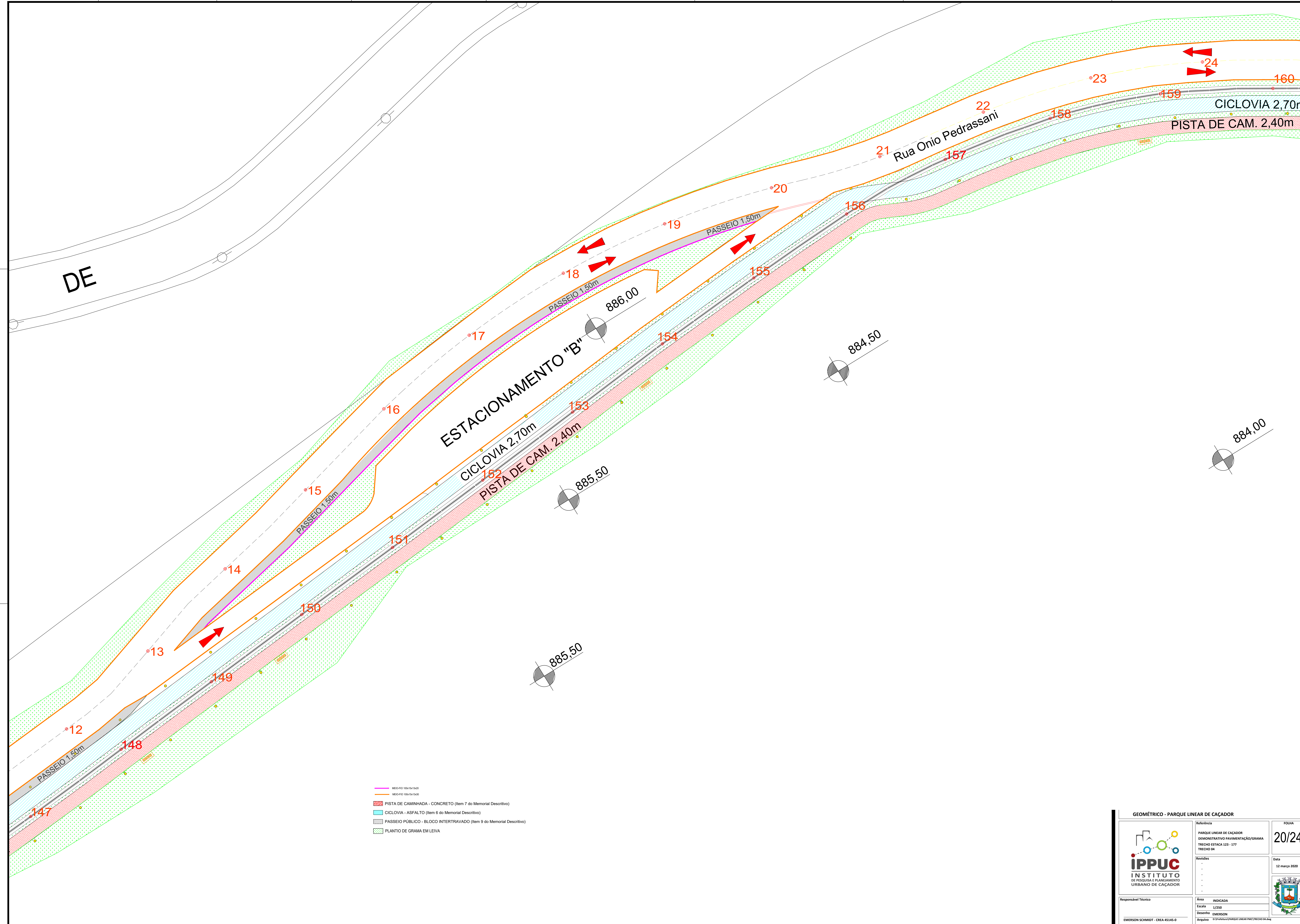

- MEDIO 100/10/20
- MEDIO 100/10/30
- PISTA DE CAMINHADA - CONCRETO (Item 7 do Memorial Descritivo)
- CICLOVIA - ASFALTO (Item 6 do Memorial Descritivo)
- PASSEIO PÚBLICO - BLOCO INTERTRAVADO (Item 9 do Memorial Descritivo)
- PLANTIO DE GRAMA EM LEIVA

GEOMÉTRICO - PARQUE LINEAR DE CAÇADOR		FOLHA
		20/24
Referência PARQUE LINEAR DE CAÇADOR DEMONSTRATIVO PAVIMENTAÇÃO/GRAMA TRECHO ESTACA 123 - 177 TRECHO 04		Data 12 março 2020
Responsável Técnico EMERSON SCHMIDT - CREA 45145-0		Área INDICADA Escala 1/250 Desenho EMERSON Arquivo D:\Instituto\PARQUE LINEAR\TRECHO 04.dwg

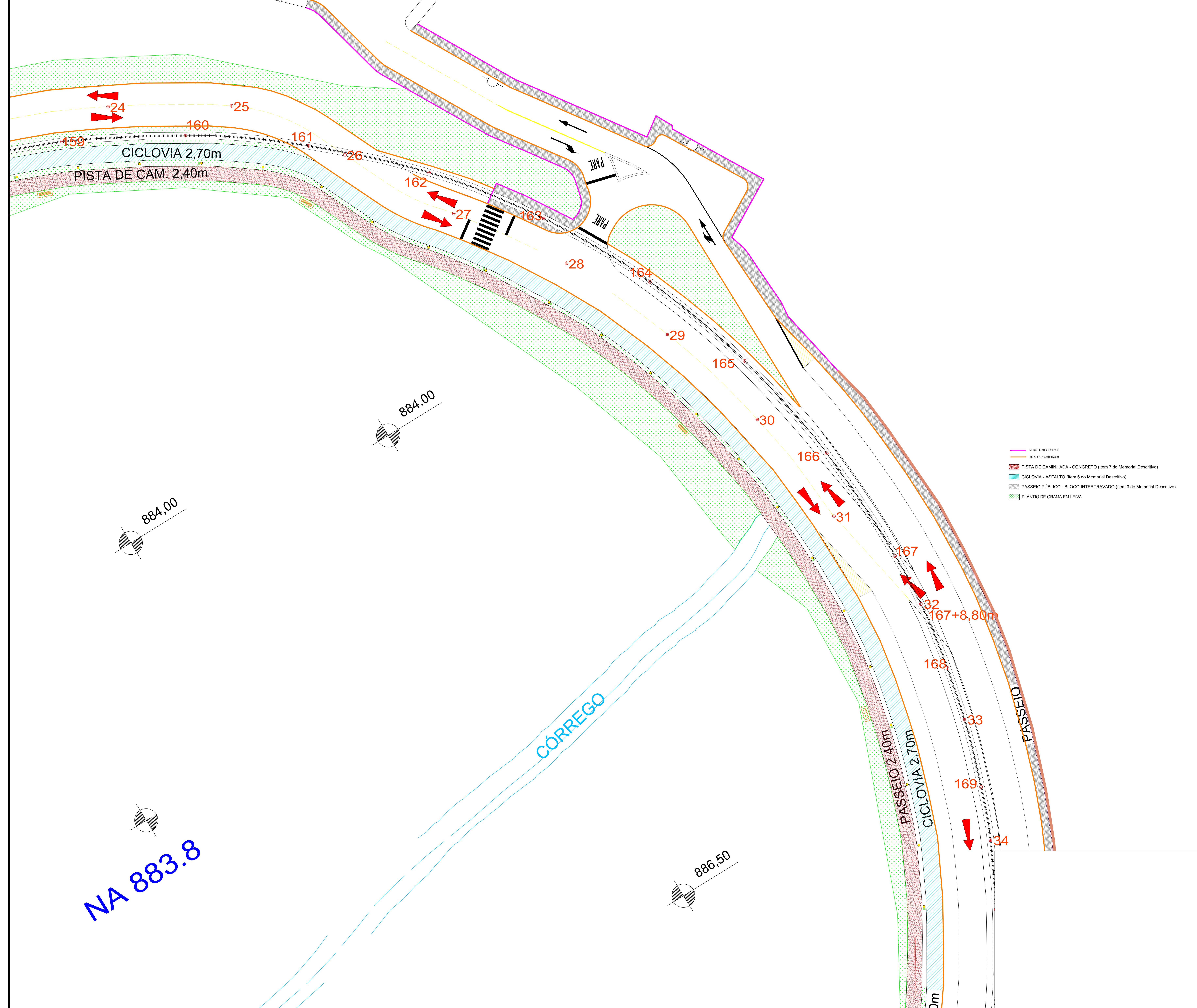

- MED.FD 16/16/30/20
- MED.FD 16/16/30/20
- PISTA DE CAMINHADA - CONCRETO (Item 7 do Memorial Descritivo)
- CICLOVIA - ASFALTO (Item 6 do Memorial Descritivo)
- PASSEIO PÚBLICO - BLOCO INTERTRAVADO (Item 9 do Memorial Descritivo)
- PLANTIO DE GRAMA EM LEIVA

GEOMÉTRICO - PARQUE LINEAR DE CAÇADOR		FOLHA
 IPPUC INSTITUTO DE PESQUISA E PLANEJAMENTO URBANO DE CAÇADOR	Referência PARQUE LINEAR DE CAÇADOR DEMONSTRATIVO PAVIMENTAÇÃO/GRAMA TRECHO ESTACA 123 - 177 TRECHO 04	21/24
	Responsável Técnico EMERSON SCHMIDT - CREA 45145-0	Área INDICADA Escala 1/250 Desenho EMERSON Arquivo D:\Instituto\PARQUE LINEAR PARCELO 04.dwg

CÓRREGO

886,50

886,50

886,7

FLORICULTURA
A JARDINEIRA

A= 441,57m²

168

33

169

34

170

35

71

36

172

37

173

38

174

39

175

40

176

41

176+13,60

PASSEIO

PASSEIO

PASSEIO

PASSEIO

PASSEIO

- MEIO-FIO 100x15x1300
- MEIO-FIO 100x15x1300
- PISTA DE CAMINHADA - CONCRETO (Item 7 do Memorial Descritivo)
- CICLOVIA - ASFALTO (Item 6 do Memorial Descritivo)
- PASSEIO PÚBLICO - BLOCO INTERTRAVADO (Item 9 do Memorial Descritivo)
- PLANTIO DE GRAMA EM LEIVA

Rua Onio Pedrassani

GEOMÉTRICO - PARQUE LINEAR DE CAÇADOR



Referência
PARQUE LINEAR DE CAÇADOR
DEMONSTRATIVO PAVIMENTAÇÃO/GRAMA
TRECHO ESTACA 123 - 177
TRECHO 04

Revisões
-
-
-

Responsible Técnico
EMERSON SCHMIDT - CREA 45145-0

Área INDICADA
Escala 1/250
Desenho EMERSON
Arquivo D:\Instituto\PARQUE LINEAR PARC\TRECHO 04.dwg

FOLHA

22/24

Data

12 março 2020



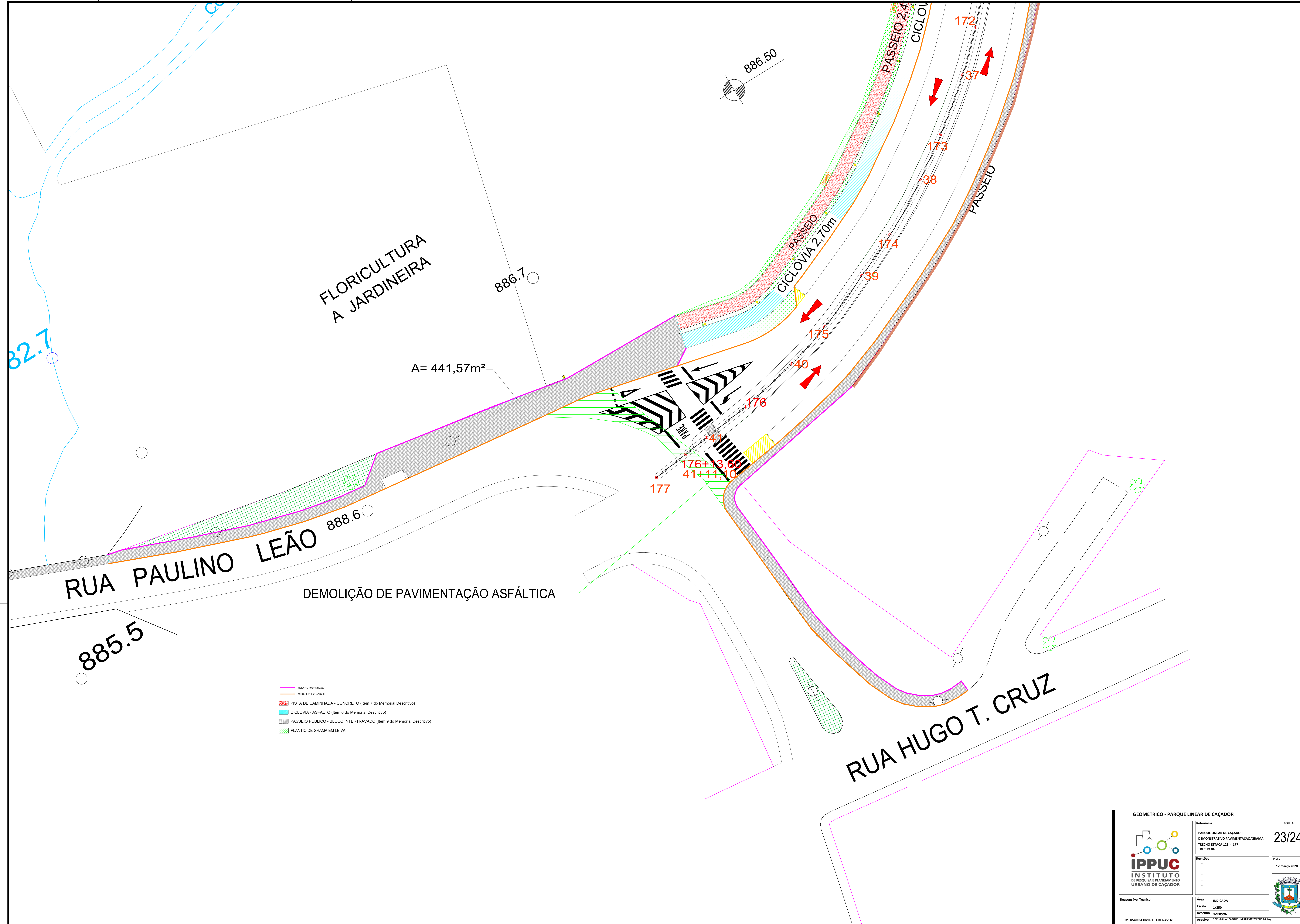

- MEDIO TUBULADO
- MEDIO TUBULADO
- PISTA DE CAMINHADA - CONCRETO (Item 7 do Memorial Descritivo)
- CICLOVIA - ASFALTO (Item 6 do Memorial Descritivo)
- PASSEIO PÚBLICO - BLOCO INTERTRAVADO (Item 9 do Memorial Descritivo)
- PLANTIO DE GRAMA EM LEIVA

GEOMÉTRICO - PARQUE LINEAR DE CAÇADOR		FOLHA
	Referência PARQUE LINEAR DE CAÇADOR DEMONSTRATIVO PAVIMENTAÇÃO/GRAMA TRECHO ESTACA 123 - 177 TRECHO 04	23/24 Data 12 março 2020
	Responsável Técnico Emerson Schmidt - CREA 45145-0	Área INDICADA Escala 1/250 Desenho EMERSON Arquivo D:\Instituto\PARQUE LINEAR\TRECHO 04.dwg

MURO DE ARRIMO EM CONCRETO ARMADO

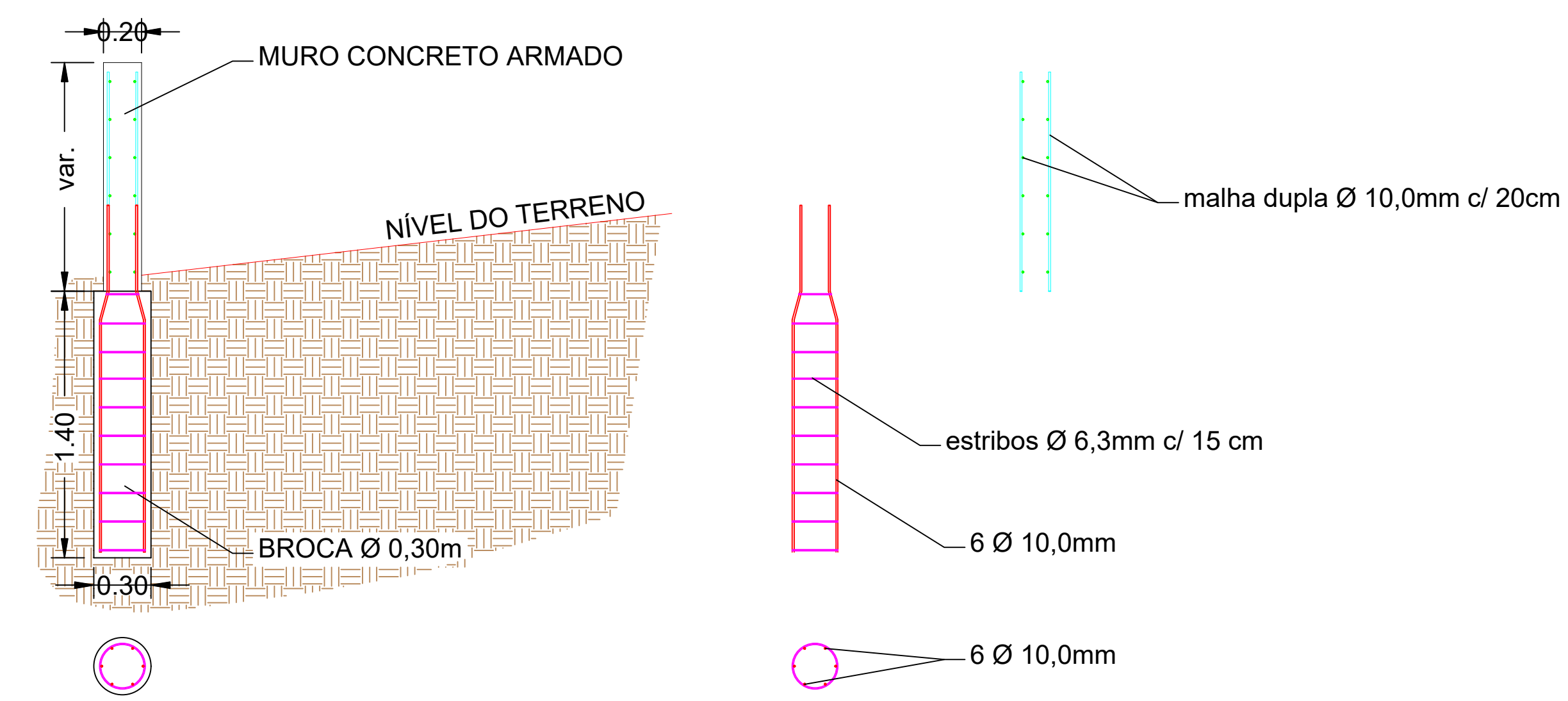

MURO DE CONTENÇÃO EM GABIÃO

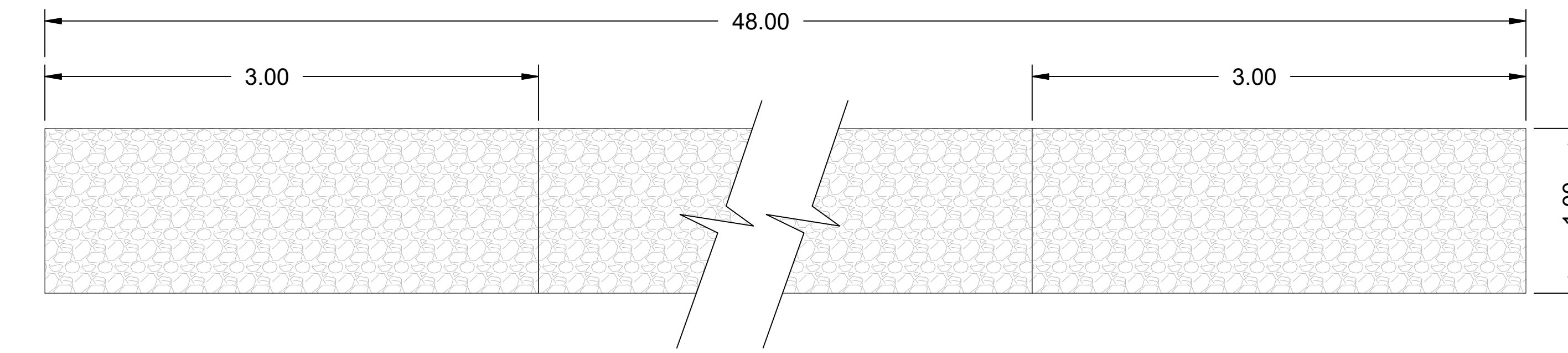
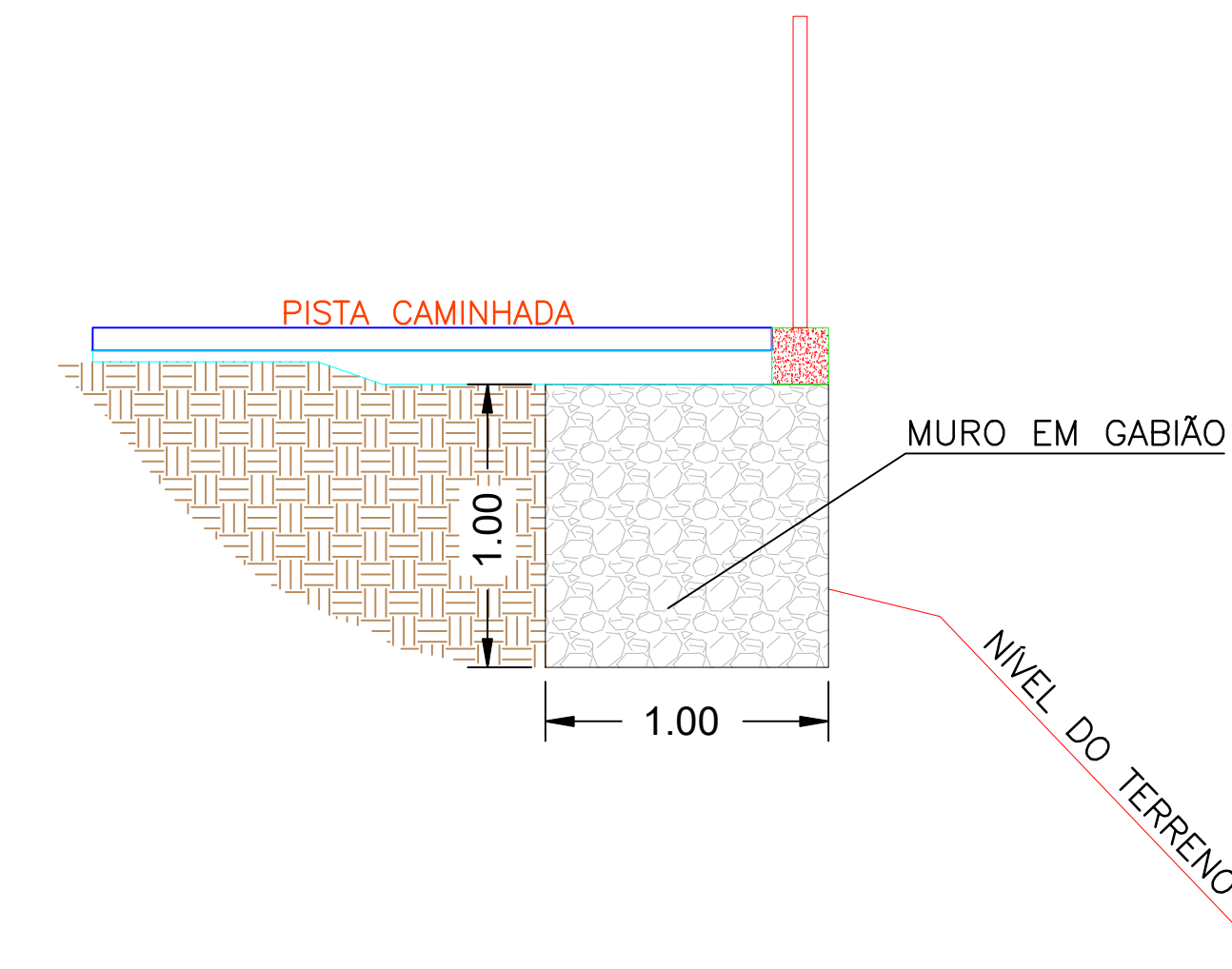

DETALHE DA BOCA DE LOBO

ESC. 1/25

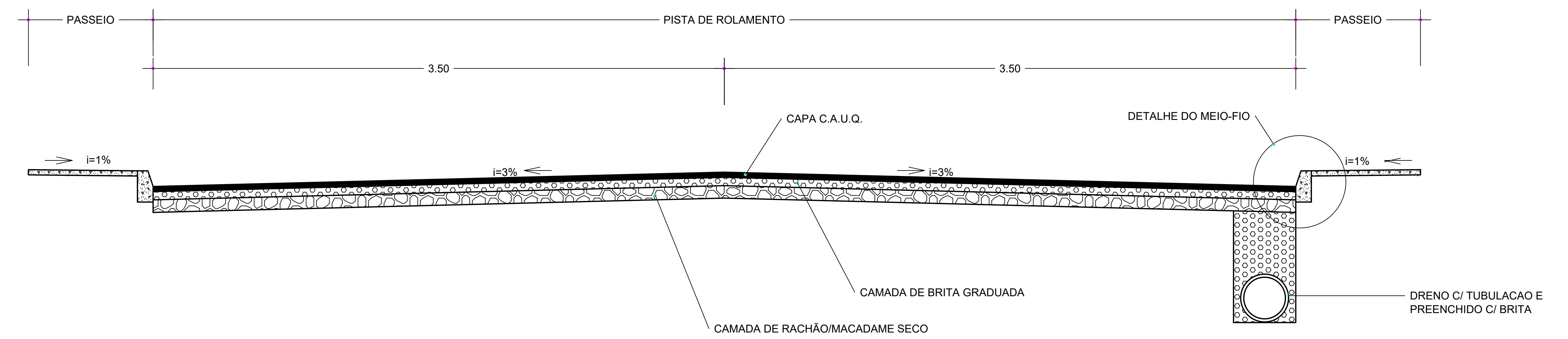
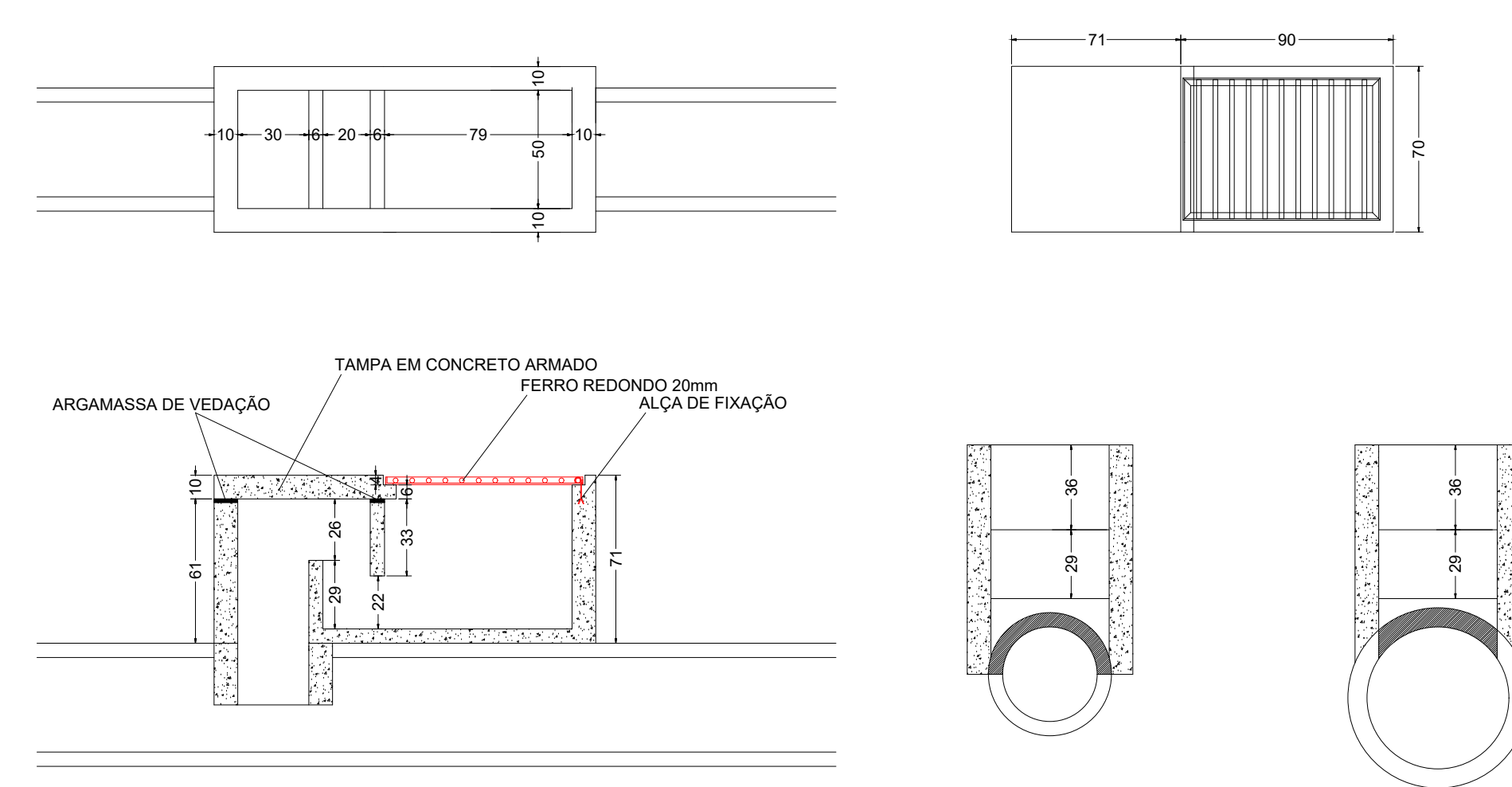

SEÇÃO TRANSVERSAL SEM ESCALA

LIGAÇÃO DRENAGEM - TUBULAÇÃO

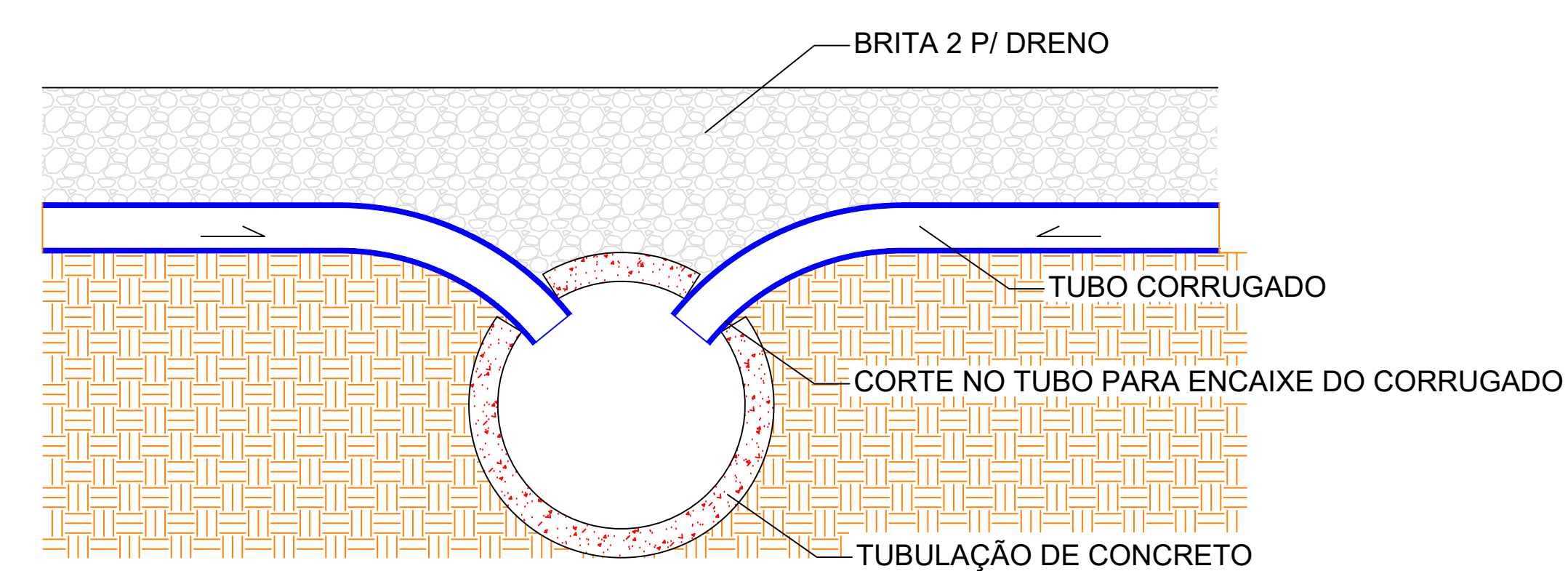

GEOMÉTRICO - PARQUE LINEAR DE CAÇADOR

<p>IPPUC INSTITUTO DE PESQUISA E PLANEJAMENTO URBANO DE CAÇADOR</p>	<p>Referência</p> <p>PARQUE LINEAR DE CAÇADOR DETALHES TRECHO ESTACA 123 - 177 TRECHO 04</p>	<p>FOLHA</p> <p>24/24</p>
	<p>Responsável Técnico</p> <p>EMERSON SCHMIDT - CREA 45145-0</p>	<p>Área INDICADA</p> <p>Escala 1/25</p> <p>Desenho EMERSON</p> <p>Arquivo</p>